

Produktkatalog

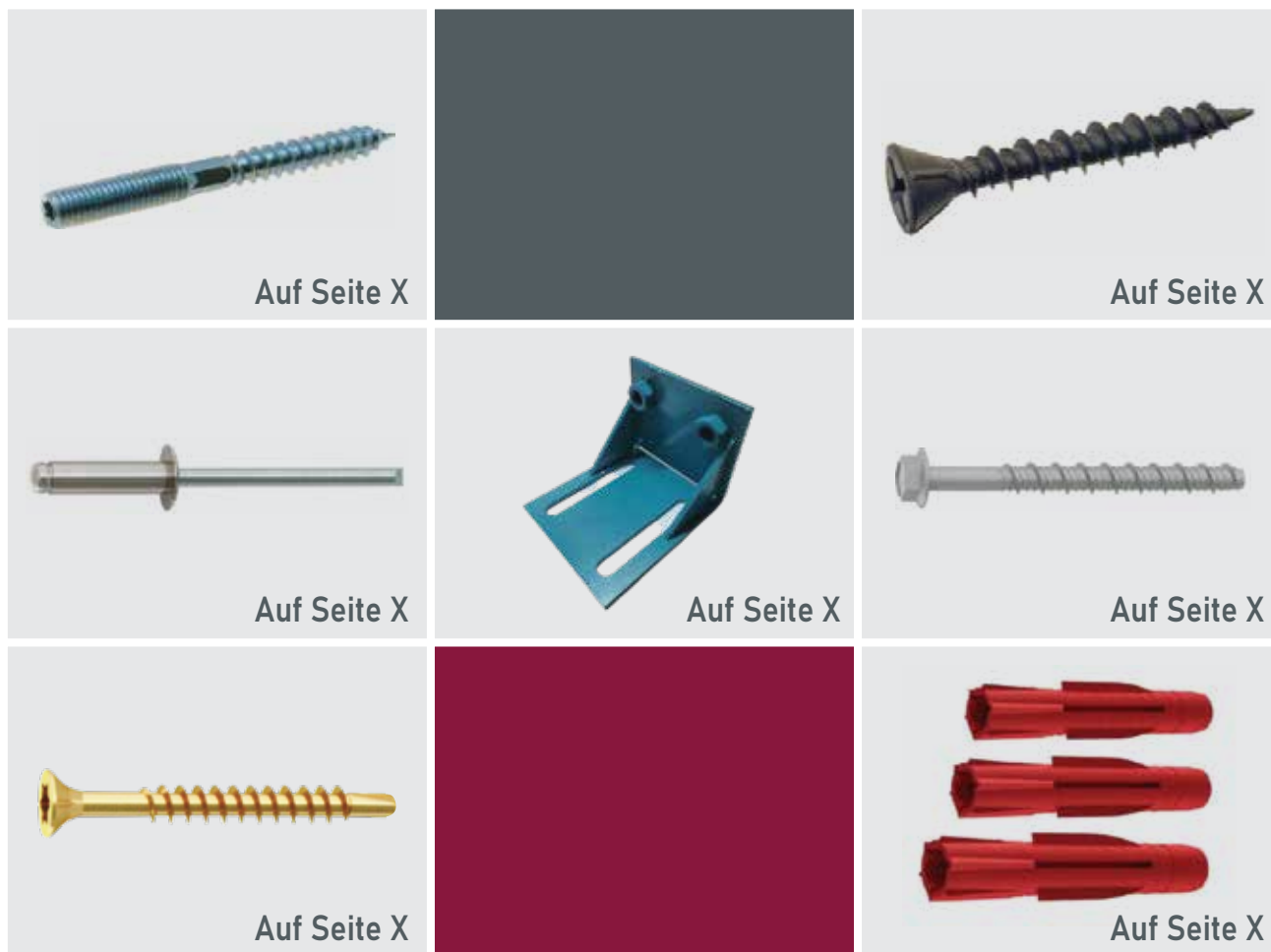

HENK®

Ihr Lieferant für Qualität und Zufriedenheit

01/2021

- 2** Über uns
- 3** Spannplattenschrauben
- 30** Holzbauschrauben
- 51** Edelstahlschrauben
- 59** Holzverbinder & Lochplatten
- 62** Möbelverbinder
- 65** Eisenwaren
- 73** Stockschrauben & Gewindestangen
- 82** Muttern Nieten
- 85** Trockenbau
- 92** Dübeltechnik
- 103** Bauchemie
- 110** Bohrer
- 123** Bits und Bithalter

Wir sind ein junges und dynamisches Team, das es sich zur Aufgabe gesetzt hat, anspruchsvolle Kunden mit wichtigen Komponenten auszustatten. Vor allem im Bereich der Holzverarbeitung sind qualifizierte Tischler, Schreiner sowie Zimmerer und Raumausstatter auf spezialisierte Schrauben aller Art angewiesen. Die heutige Vielfalt der Modelle gibt einen Einblick in die vielen Facetten, welche für die Berufszweige, die hochwertig Holz verarbeiten, eine tragende Rolle spielen. So profitieren Kunden davon, durch optimierte Preise die passende Lösung je nach Situation und Notwendigkeit zu erhalten. Sowohl Spanplattenschrauben als auch Holzbau-schrauben oder Schnellbauschrauben sind gleichermaßen in verschiedenen Ausführungen erhältlich. Diese können in der gewünschten Menge dank langjähriger Erfahrung in der Logistik um im Einkauf schnell geliefert werden. Dadurch erhalten die Kunden eine optimale Lösung, welche flexibel auf ihre Bedürfnisse zugeschnitten ist.

Unsere internationale Vernetzung erlaubt nicht nur eine flache Hierarchie, sondern auch eine gut durchdachte Logistik, die kurzfristig und zuverlässig reagieren kann. Kunden werden auf diese Weise optimal mit den entsprechenden Komponenten versorgt und können anstehende Arbeiten sehr professionell durchführen. Durch die passenden Schrauben für verschiedene Herausforderungen im Terrassenbau, Möbelbau und anderen Holzverarbeitenden Segmenten lässt sich die Arbeit schneller, professioneller und nachhaltiger erledigen. Unternehmen oder selbständige Handwerker, die im Bereich der Holzverarbeitung auf Qualität setzen, erhalten von uns diese Qualität zu fairen Preisen. Eine zuverlässige Arbeitsweise und kundenorientierte Auslegung garantiert beste Ergebnisse für anspruchsvolle Projekte.



SPANPLATTEN- SCHRAUBEN

 Chipboard Screws



AMBFEST EUROPE®



AMBFEST EUROPE®

SEITE
5

050520

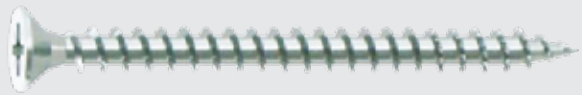

SEITE
9

051520



SEITE
11

050680



SEITE
12

051420



SEITE
13

050720

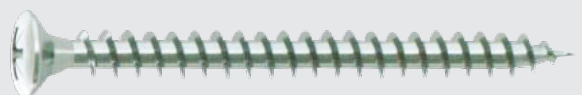

SEITE
15

040540



SEITE
16

070520



SEITE
19

080520



SEITE
20

040520

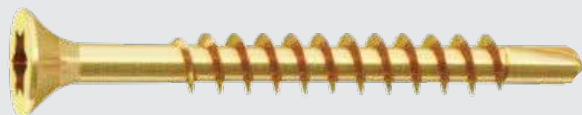

SEITE
21

080620



SEITE
23

950520

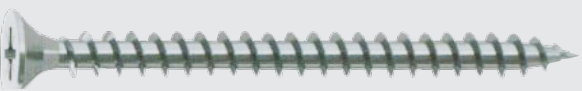

SEITE
26

090620

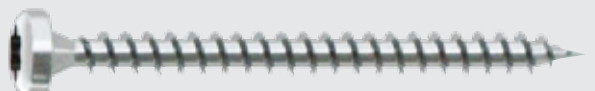

SEITE
28

053520



SEITE
29

50530



050520

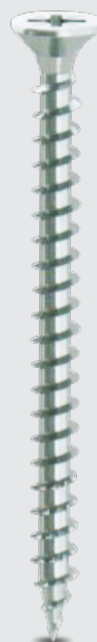

MATERIAL | CARBON STAHL C1022

KOPFFORM | SENKKOPF

ANTRIEB | PZ

GEWINDE | VOLLGEWINDE

VERWENDUNG | SPANPLATTENSCHRAUBE

BESONDERHEIT | SCHNEIDZÄHNE

***Zusatz** | Verzinkung in Gelb und Blau lieferbar



AMBFEST EUROPE®

BESCHREIBUNG

DIESE KLASSISCHE SPANPLATTENSCHRAUBE MIT PZ ANTRIEB GIBT ES MIT EINEM TEIL- ODER VOLLGEWINDE. EBENFALLS LIEFERBAR IN DEN FOLGENDEN VERZINKUNGEN: BLAU, GELB, SCHWARZ, GRAU ODER BRONZE.

Lieferbare Abmessung	PZ	Inhalt je Box	€/ 100 zzgl. MwSt.	Oberfläche	Artikel Nummer
2,5 x 10	PZ1	1000	0.48 €	Gelb Zink Cr3	05052025010
2,5 x 12	PZ1	1000	0.49 €	Gelb Zink Cr3	05052025012
2,5 x 16	PZ1	1000	0.54 €	Gelb Zink Cr3	05052025016
2,5 x 18	PZ1	1000	0.57 €	Gelb Zink Cr3	05052025018
2,5 x 20	PZ1	1000	0.61 €	Gelb Zink Cr3	05052025020
2,5 x 25	PZ1	1000	0.70 €	Gelb Zink Cr3	05052025025
2,5 x 30	PZ1	1000	0.93 €	Gelb Zink Cr3	05052025030
3,0 x 10	PZ1	1000	0.46 €	Gelb Zink Cr3	05052030010
3,0 x 12	PZ1	1000	0.48 €	Gelb Zink Cr3	05052030012
3,0 x 16	PZ1	1000	0.50 €	Gelb Zink Cr3	05052030016
3,0 x 18	PZ1	1000	0.54 €	Gelb Zink Cr3	05052030018
3,0 x 20	PZ1	1000	0.58 €	Gelb Zink Cr3	05052030020
3,0 x 25	PZ1	1000	0.67 €	Gelb Zink Cr3	05052030025
3,0 x 30	PZ1	1000	0.70 €	Gelb Zink Cr3	05052030030
3,0 x 35	PZ1	1000	0.80 €	Gelb Zink Cr3	05052030035

050520



Lieferbare Abmessung	PZ	Inhalt je Box	€/100 zzgl. MwSt.	Oberfläche	Artikel Nummer
3,0 x 40	PZ1	1000	1.01 €	Gelb Zink Cr3	05052025010
3,0 x 45	PZ1	1000	1.82 €	Gelb Zink Cr3	05052025012
3,0 x 50 / 40	PZ1	1000	2.01 €	Gelb Zink Cr3	05052025016
3,5 x 10	PZ2	1000	0.58 €	Gelb Zink Cr3	05052035010
3,5 x 12	PZ2	1000	0.55 €	Gelb Zink Cr3	05052035012
3,5 x 13	PZ2	1000	0.58 €	Gelb Zink Cr3	05052035013
3,5 x 14	PZ2	1000	0.58 €	Gelb Zink Cr3	05052035014
3,5 x 15	PZ2	1000	0.59 €	Gelb Zink Cr3	05052035016
3,5 x 16	PZ2	1000	0.59 €	Gelb Zink Cr3	05052035016
3,5 x 18	PZ2	1000	0.61 €	Gelb Zink Cr3	05052035018
3,5 x 20	PZ2	1000	0.65 €	Gelb Zink Cr3	05052035020
3,5 x 25	PZ2	500	0.73 €	Gelb Zink Cr3	05052035025
3,5 x 30	PZ2	500	0.80 €	Gelb Zink Cr3	05052035030
3,5 x 35	PZ2	500	0.92 €	Gelb Zink Cr3	05052035035
3,5 x 40	PZ2	500	1.07 €	Gelb Zink Cr3	05052035040
3,5 x 45	PZ2	500	1.28 €	Gelb Zink Cr3	05052035045
3,5 x 50 / 40	PZ2	500	1.47 €	Gelb Zink Cr3	05052035050
3,5 x 60 / 40	PZ2	500	3.08 €	Gelb Zink Cr3	05052035060

Lieferbare Abmessung	PZ	Inhalt je Box	€/100 zzgl. MwSt.	Oberfläche	Artikel Nummer
4,0 x 12	PZ1	500	0.66 €	Gelb Zink Cr3	05052040012
4,0 x 14	PZ1	500	0.72 €	Gelb Zink Cr3	05052040014
4,0 x 16	PZ1	500	0.73 €	Gelb Zink Cr3	05052040016
4,0 x 18	PZ1	500	0.75 €	Gelb Zink Cr3	05052040018
4,0 x 20	PZ2	500	0.76 €	Gelb Zink Cr3	05052040020
4,0 x 25	PZ2	500	0.88 €	Gelb Zink Cr3	05052040025
4,0 x 30	PZ2	500	0.97 €	Gelb Zink Cr3	05052040030
4,0 x 35	PZ2	500	1.10 €	Gelb Zink Cr3	05052040035
4,0 x 40	PZ2	500	1.36 €	Gelb Zink Cr3	05052040040
4,0 x 45	PZ2	200	1.64 €	Gelb Zink Cr3	05052040045
4,0 x 50	PZ2	200	1.81 €	Gelb Zink Cr3	05052040050
4,0 x 55	PZ2	200	2.06 €	Gelb Zink Cr3	05052040055
4,0 x 60 / 50	PZ2	200	2.24 €	Gelb Zink Cr3	05052040060
4,0 x 70 / 50	PZ2	200	2.61 €	Gelb Zink Cr3	05052040070
4,0 x 80 / 50	PZ2	200	4.72 €	Gelb Zink Cr3	05052040080
4,5 x 16	PZ2	500	0.91 €	Gelb Zink Cr3	05052045016
4,5 x 18	PZ2	500	0.93 €	Gelb Zink Cr3	05052045018
4,5 x 20	PZ2	500	0.94 €	Gelb Zink Cr3	05052045020
4,5 x 25	PZ2	500	1.10 €	Gelb Zink Cr3	05052045025
4,5 x 30	PZ2	500	1.27 €	Gelb Zink Cr3	05052045030

050520

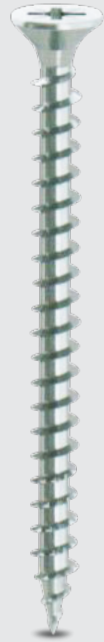

Lieferbare Abmessung	PZ	Inhalt je Box	€/ 100 zzgl. MwSt.	Oberfläche	Artikel Nummer
4,5 x 35	PZ2	200	1.31 €	Gelb Zink Cr3	05052045035
4,5 x 40	PZ1	200	1.56 €	Gelb Zink Cr3	05052045040
4,5 x 45	PZ1	200	1.87 €	Gelb Zink Cr3	05052045045
4,5 x 50	PZ1	200	2.00 €	Gelb Zink Cr3	05052045050
4,5 x 55	PZ1	200	2.22 €	Gelb Zink Cr3	05052045055
4,5 x 60	PZ2	200	2.42 €	Gelb Zink Cr3	05052045060
4,5 x 65	PZ2	200	2.83 €	Gelb Zink Cr3	05052045065
4,5 x 70 / 60	PZ2	200	3.09 €	Gelb Zink Cr3	05052045070
4,5 x 80 / 60	PZ2	200	3.57 €	Gelb Zink Cr3	05052045080
4,5 x 100 / 60	PZ2	200	7.20 €	Gelb Zink Cr3	05052045100

Lieferbare Abmessung	PZ	Inhalt je Box	€/ 100 zzgl. MwSt.	Oberfläche	Artikel Nummer
5,0 x 16	PZ1	500	1.48 €	Gelb Zink Cr3	05052050016
5,0 x 20	PZ1	500	1.18 €	Gelb Zink Cr3	05052050020
5,0 x 25	PZ1	500	1.35 €	Gelb Zink Cr3	05052050025
5,0 x 30	PZ1	200	1.52 €	Gelb Zink Cr3	05052050030
5,0 x 35	PZ2	200	1.67 €	Gelb Zink Cr3	05052050035
5,0 x 40	PZ2	200	1.92 €	Gelb Zink Cr3	05052050040
5,0 x 45	PZ2	200	2.24 €	Gelb Zink Cr3	05052050045
5,0 x 50	PZ2	200	2.36 €	Gelb Zink Cr3	05052050050
5,0 x 55	PZ2	200	2.71 €	Gelb Zink Cr3	05052050055
5,0 x 60	PZ2	200	2.80 €	Gelb Zink Cr3	05052050060
5,0 x 65	PZ2	200	3.15 €	Gelb Zink Cr3	05052050065
5,0 x 70 / 60	PZ2	200	3.25 €	Gelb Zink Cr3	05052050070
5,0 x 75 / 60	PZ2	200	3.53 €	Gelb Zink Cr3	05052050075
5,0 x 80 / 60	PZ2	200	3.67 €	Gelb Zink Cr3	05052050080
5,0 x 83 / 60	PZ2	200	4.26 €	Gelb Zink Cr3	05052050083
5,0 x 85 / 60	PZ2	200	4.27 €	Gelb Zink Cr3	05052050085
5,0 x 90 / 60	PZ2	100	4.89 €	Gelb Zink Cr3	05052050090
5,0 x 100 / 60	PZ2	100	5.38 €	Gelb Zink Cr3	05052050100
5,0 x 110 / 60	PZ2	100	6.40 €	Gelb Zink Cr3	05052050110
5,0 x 120 / 60	PZ2	100	7.46 €	Gelb Zink Cr3	05052050120
6,0 x 20	PZ3	200	2.69 €	Gelb Zink Cr3	05052060020
6,0 x 25	PZ3	200	2.55 €	Gelb Zink Cr3	05052060025
6,0 x 30	PZ3	200	2.39 €	Gelb Zink Cr3	05052060030
6,0 x 35	PZ3	200	2.51 €	Gelb Zink Cr3	05052060035
6,0 x 40	PZ3	200	2.65 €	Gelb Zink Cr3	05052060040
6,0 x 45	PZ3	200	2.99 €	Gelb Zink Cr3	05052060045
6,0 x 50	PZ3	200	3.44 €	Gelb Zink Cr3	05052060050
6,0 x 60	PZ3	200	4.07 €	Gelb Zink Cr3	05052060060
6,0 x 70 / 60	PZ3	200	4.77 €	Gelb Zink Cr3	05052060070

050520

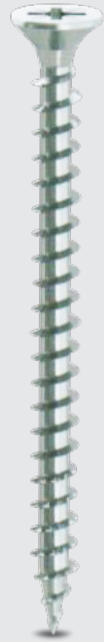

Lieferbare Abmessung	PZ	Inhalt je Box	€/100 zzgl. MwSt.	Oberfläche	Artikel Nummer
6,0 x 80 / 60	PZ3	200	5.54 €	Gelb Zink Cr3	05052060080
6,0 x 90 / 60	PZ3	100	6.00 €	Gelb Zink Cr3	05052060090
6,0 x 100 / 60	PZ3	100	6.45 €	Gelb Zink Cr3	05052060100
6,0 x 110 / 60	PZ3	100	8.18 €	Gelb Zink Cr3	05052060110
6,0 x 120 / 60	PZ3	100	9.35 €	Gelb Zink Cr3	05052060120
6,0 x 130 / 60	PZ3	100	10.66 €	Gelb Zink Cr3	05052060130
6,0 x 140 / 60	PZ3	100	11.46 €	Gelb Zink Cr3	05052060140
6,0 x 150 / 60	PZ3	100	12.79 €	Gelb Zink Cr3	05052060150
6,0 x 160 / 60	PZ3	100	13.86 €	Gelb Zink Cr3	05052060160
6,0 x 180 / 60	PZ3	100	17.85 €	Gelb Zink Cr3	05052060180
6,0 x 200 / 60	PZ3	100	22.55 €	Gelb Zink Cr3	05052060200

Lieferbar in 7 verschiedenen Farben



TG 0
PLAIN
GREZZE



TG 51
BLUE ZNC Cr3
ZINCATE Cr3



TG 52
YELLOW ZNC Cr3
ZINC. GIALLE Cr3



TG 3
BRONZE PL.
BRONZATE



TG 4
NICKEL PL.
NICHELATE



TG 57
BLACK ZNC Cr3
ZINC. NERE Cr3



TG 5
BRASS PL.
OTTONATE

051520

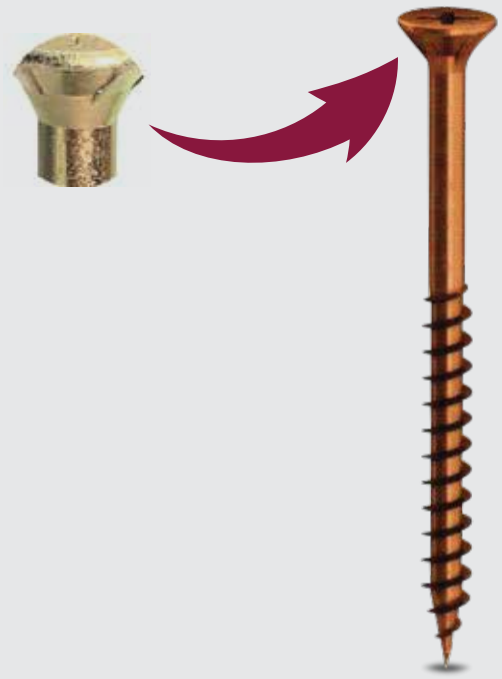

MATERIAL | CARBON STAHL C1022

KOPFFORM | SENKKOPF

ANTRIEB | PZ

GEWINDE | TEILGEWINDE

VERWENDUNG | SPANPLATTENSCHRAUBE

***Zusatz** | Verzinkung in Gelb und Blau lieferbar



BESONDERHEIT | FRÄSRIPPEN | BRONZEFARBEN LIEFERBAR

BESCHREIBUNG

DIESE SCHRAUBE IST EINE WEITERENTWICKLUNG DER KLASSISCHEN SPANPLATTENSCHRAUBE. AUSGESTATTET MIT FRÄSRIPPEN UNTER DEM KOPF, BIETET DIESE SCHRAUBE EINE OPTIMALE VERSENKUNG IM MATERIAL. LIEFERBAR ALS TEILGEWINDE UM MEHRERE HOLZPLATTEN MIT EINANDER ZU VERBINDEN.

Lieferbare Abmessung	PZ	Inhalt je Box	€/100 zzgl. MwSt.	Farbe	Artikel Nummer
3,5 x 30 / 18	PZ2	500	0.85 €	Bronze	05152035030
3,5 x 35 / 21	PZ2	500	0.98 €	Bronze	05152035035
3,5 x 40 / 25	PZ2	500	1.21 €	Bronze	05152035040
3,5 x 45 / 28	PZ2	500	1.93 €	Bronze	05152035045
3,5 x 50 / 30	PZ2	500	2.08 €	Bronze	05152035050
<hr/>					
4,0 x 30 / 18	PZ2	500	1.09 €	Bronze	05152040030
4,0 x 35 / 21	PZ2	500	1.22 €	Bronze	05152040035
4,0 x 40 / 25	PZ2	500	1.52 €	Bronze	05152040040
4,0 x 45 / 28	PZ2	200	1.93 €	Bronze	05152040045
4,0 x 50 / 30	PZ2	200	2.07 €	Bronze	05152040050
4,0 x 60 / 35	PZ2	200	2.53 €	Bronze	05152040060
4,0 x 70 / 45	PZ2	200	3.62 €	Bronze	05152040070
<hr/>					
4,5 x 35 / 21	PZ2	200	1.47 €	Bronze	05152045035
4,5 x 40 / 25	PZ2	200	1.75 €	Bronze	05152045040

051520

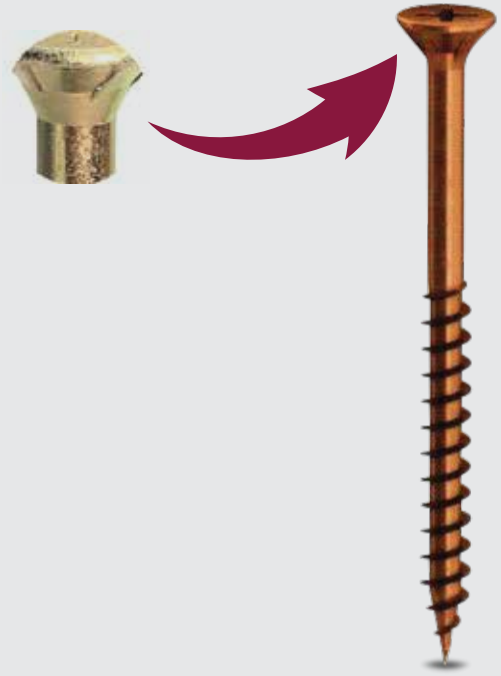

Lieferbare Abmessung	PZ	Inhalt je Box	€/ 100 zzgl. MwSt.	Farbe	Artikel Nummer
4,5 x 45 / 28	PZ2	200	2.10 €	Bronze	05152045045
4,5 x 50 / 30	PZ2	200	2.24 €	Bronze	05152045050
4,5 x 60 / 35	PZ2	200	2.70 €	Bronze	05152045060
4,5 x 70 / 45	PZ2	200	3.62 €	Bronze	05152045070
4,5 x 80 / 48	PZ2	200	4.10 €	Bronze	05152045080

Lieferbare Abmessung	PZ	Inhalt je Box	€/ 100 zzgl. MwSt.	Farbe	Artikel Nummer
5,0 x 40 / 25	PZ2	200	2.15 €	Bronze	05152050040
5,0 x 45 / 28	PZ2	200	2.49 €	Bronze	05152050045
5,0 x 50 / 30	PZ2	200	2.64 €	Bronze	05152050050
5,0 x 60 / 35	PZ2	200	3.12 €	Bronze	05152050060
5,0 x 70 / 45	PZ2	200	3.62 €	Bronze	05152050070
5,0 x 80 / 48	PZ2	200	4.10 €	Bronze	05152050080
6,0 x 50 / 30	PZ3	200	3.84 €	Bronze	05152060050
6,0 x 60 / 35	PZ3	200	4.53 €	Bronze	05152060060
6,0 x 70 / 45	PZ3	200	5.31 €	Bronze	05152060070
6,0 x 80 / 48	PZ3	200	6.17 €	Bronze	05152060080

Lieferbar in 3 verschiedenen Farben



TG 51
BLUE ZNC Cr3
ZINCATE Cr3



TG 52
YELLOW ZNC Cr3
ZINC. GIALLE Cr3



TG 3
BRONZE PL.
BRONZATE

050680

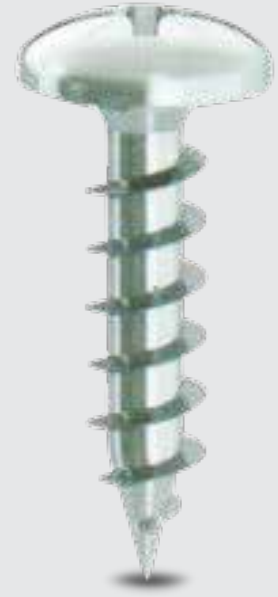

MATERIAL | CARBON STAHL C1022

KOPFFORM | RUNDKOPF

ANTRIEB | PZ

GEWINDE | VOLLGEWINDE

VERWENDUNG | SPANPLATTENSCHRAUBE

***Zusatz** | Verzinkung in Blau und Schwarz lieferbar



BESONDERHEIT | KOMBI-KREUZSCHLITZ / PZ | UNTERKOPFVERZÄHNUNG

BESCHREIBUNG

FÜR EINSÄTZE IM TÜR-ODER TORBEREICH BESTENS GEEIGNET. DIESE SCHRAUBE GIBT, DANK IHRER SPERRVERZÄHNUNG, EINEM LOSSCHRAUBEN KEINE CHANCE. ALS ANTRIEB DIENT EIN KOMBI KREUZSCHLITZ, WELCHER EIN VERSCHRAUBEN MIT EINEM KREUZSCHLITZ ODER SCHLITZWERKEZUG ERMÖGLICHT.

Lieferbare Abmessung	PZ	Inhalt je Box	€/100 zzgl. MwSt.	Oberfläche	Artikel Nummer
6,0 x 16	PZ3	200	2.36 €	Blau Zink Cr3	05068060016
6,0 x 17	PZ3	200	2.40 €	Blau Zink Cr3	05068060017
6,0 x 19	PZ3	200	2.44 €	Blau Zink Cr3	05068060019
6,0 x 25	PZ3	200	2.81 €	Blau Zink Cr3	05068060025

051420



MATERIAL | CARBON STAHL C1022

KOPFFORM | SENKKOPF

ANTRIEB | PZ

GEWINDE | TEILGEWINDE

VERWENDUNG | SPANPLATTENSCHRAUBE

***Zusatz** | Verzinkung in Gelb und Blau lieferbar

BESONDERHEIT | KLEINER SENKKOPF

BESCHREIBUNG

WIRD NUR EIN KLEINER KOPFDURCHMESSER BENÖTIGT, SO IST DIESE SCHRAUBE DIE IDEALE LÖSUNG. DANK DES SENKKOPFES VERSCHWINDET DIESE SCHRAUBE OPTIMAL IM WERKSTÜCK.



Lieferbare Abmessung	PZ	Inhalt je Box	€/100 zzgl. MwSt.	Oberfläche	Artikel Nummer
4,0 x 30 / 18	PZ2	1000	0.95 €	Gelb Zink Cr3	05142040030
4,0 x 35 / 21	PZ2	1000	1.11 €	Gelb Zink Cr3	05142040035

050720



MATERIAL | CARBON STAHL C1022



AMBFAS EUROPE®

KOPFFORM | LINSENSENKKOPF

ANTRIEB | PZ

GEWINDE | VOLLGEWINDE

VERWENDUNG | SPANPLATTENSCHRAUBE

BESONDERHEIT |

BESCHREIBUNG

LINSENKOPF (ODER AUCH SENKRUNDKOPF GENANT) ERMÖGLICHT NACH DER VERSCHRAUBUNG DEN KOPF, AUFGRUND SEINER WÖLBBUNG, ZU FÜHLEN. DIESE DIENT ALS ALTERNATIVE ZUM NORMALEN SENKKOPF.

Lieferbare Abmessung	PZ	Inhalt je Box	€/ 100 zzgl. MwSt.	Oberfläche	Artikel Nummer
3,0 x 10	PZ1	1000	0.60 €	Gelb Zink Cr3	05072030010
3,0 x 12	PZ1	1000	0.63 €	Gelb Zink Cr3	05072030012
3,0 x 16	PZ1	1000	0.69 €	Gelb Zink Cr3	05072030016
3,0 x 18	PZ1	1000	0.70 €	Gelb Zink Cr3	05072030018
3,0 x 20	PZ1	1000	0.80 €	Gelb Zink Cr3	05072030020
3,0 x 25	PZ1	1000	0.90 €	Gelb Zink Cr3	05072030025
3,0 x 30	PZ1	1000	0.95 €	Gelb Zink Cr3	05072030030
3,5 x 10	PZ2	1000	0.65 €	Gelb Zink Cr3	05072035010
3,5 x 12	PZ2	1000	0.68 €	Gelb Zink Cr3	05072035012
3,5 x 16	PZ2	1000	0.73 €	Gelb Zink Cr3	05072035016
3,5 x 18	PZ2	1000	0.78 €	Gelb Zink Cr3	05072035018
3,5 x 20	PZ2	1000	0.88 €	Gelb Zink Cr3	05072035020
3,5 x 25	PZ2	500	0.95 €	Gelb Zink Cr3	05072035025
3,5 x 30	PZ2	500	1.03 €	Gelb Zink Cr3	05072035030
3,5 x 35	PZ2	500	1.18 €	Gelb Zink Cr3	05072035035
3,5 x 40	PZ2	500	1.46 €	Gelb Zink Cr3	05072035040
3,5 x 45 / 40	PZ2	500	2.30 €	Gelb Zink Cr3	05072035045
3,5 x 50 / 40	PZ2	500	2.52 €	Gelb Zink Cr3	05072035050

050720



Lieferbare Abmessung	PZ	Inhalt je Box	€/ 100 zzgl. MwSt.	Oberfläche	Artikel Nummer
4,0 x 16	PZ2	500	0.95 €	Blau Zink Cr3	05072040016
4,0 x 17	PZ2	500	0.94 €	Blau Zink Cr3	05072040017
4,0 x 18	PZ2	500	1.00 €	Blau Zink Cr3	05072040018
4,0 x 20	PZ2	500	1.02 €	Blau Zink Cr3	05072040020
4,0 x 25	PZ2	500	1.18 €	Blau Zink Cr3	05072040025
4,0 x 30	PZ2	500	1.32 €	Blau Zink Cr3	05072040030
4,0 x 35	PZ2	500	1.49 €	Blau Zink Cr3	05072040035
4,0 x 40	PZ2	500	1.84 €	Blau Zink Cr3	05072040040
4,0 x 45	PZ2	200	2.35 €	Blau Zink Cr3	05072040045
4,0 x 50	PZ2	200	2.50 €	Blau Zink Cr3	05072040050
4,0 x 60 / 50	PZ2	200	3.00 €	Blau Zink Cr3	05072040060

Lieferbare Abmessung	PZ	Inhalt je Box	€/ 100 zzgl. MwSt.	Oberfläche	Artikel Nummer
4,5 x 16	PZ2	500	1.22 €	Blau Zink Cr3	05072045016
4,5 x 18	PZ2	500	1.15 €	Blau Zink Cr3	05072045018
4,5 x 20	PZ2	500	1.22 €	Blau Zink Cr3	05072045020
4,5 x 25	PZ2	500	1.42 €	Blau Zink Cr3	05072045025
4,5 x 30	PZ2	500	1.65 €	Blau Zink Cr3	05072045030
4,5 x 35	PZ2	200	1.78 €	Blau Zink Cr3	05072045035
4,5 x 40	PZ2	200	2.10 €	Blau Zink Cr3	05072045040
4,5 x 45	PZ2	200	2.54 €	Blau Zink Cr3	05072045045
4,5 x 50	PZ2	200	2.71 €	Blau Zink Cr3	05072045050
4,5 x 60	PZ2	200	3.27 €	Blau Zink Cr3	05072045060
4,5 x 70 / 60	PZ2	200	4.26 €	Blau Zink Cr3	05072045070
5,0 x 20	PZ2	500	1.60 €	Blau Zink Cr3	05072050020
5,0 x 25	PZ2	500	1.75 €	Blau Zink Cr3	05072050025
5,0 x 30	PZ2	200	1.86 €	Blau Zink Cr3	05072050030
5,0 x 35	PZ2	200	2.11 €	Blau Zink Cr3	05072050035
5,0 x 40	PZ2	200	2.45 €	Blau Zink Cr3	05072050040
5,0 x 45	PZ2	200	2.84 €	Blau Zink Cr3	05072050045
5,0 x 50	PZ2	200	3.19 €	Blau Zink Cr3	05072050050
5,0 x 60	PZ2	200	3.77 €	Blau Zink Cr3	05072050060
5,0 x 70 / 60	PZ2	200	4.28 €	Blau Zink Cr3	05072050070
5,0 x 80 / 60	PZ2	200	5.06 €	Blau Zink Cr3	05072050080

040540



MATERIAL | CARBON STAHL C1022



KOPFFORM | SENKKOPF

ANTRIEB | TORX

GEWINDE | TEILGEWINDE

VERWENDUNG | SPANPLATTENSCHRAUBE

***Zusatz** | Verzinkung in Gelb und Blau lieferbar

BESONDERHEIT | KLEINER KOPF | FRÄSRIPPEN | BOHRSPITZE

BESCHREIBUNG

DIESE SCHRAUBE IST EIN MULTITALENT. KAUM SICHTBAR DANK DES KLEINEN KOPFES UND KEIN VORBOHREN DANK DER BOHRSPITZE. WAS WILL MAN MEHR? HINZU KOMMEN FRÄSRIPPEN FÜR EIN SAUBERES EINDRINGEN. OPTIMAL FÜR DEN TERRASSENBAU.

Lieferbare Abmessung	TX	Inhalt je Box	€ / 100 St. zzgl. MwSt.	Oberfläche	Artikel Nummer
4,0 x 30 / 21	TX15	1000	1.79 €	Gelb Zink Cr3	04054030030
4,0 x 35 / 26	TX15	1000	2.08 €	Gelb Zink Cr3	04054030035
4,0 x 40 / 28	TX15	1000	2.37 €	Gelb Zink Cr3	04054030040

070520

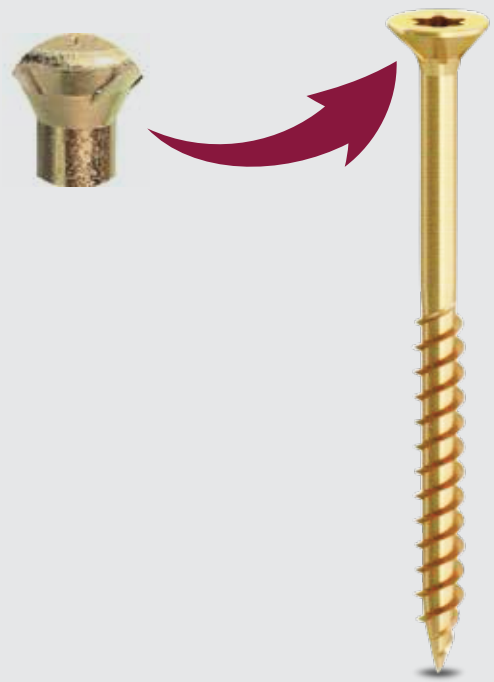

MATERIAL | CARBON STAHL C1022



KOPFFORM | SENKKOPF

ANTRIEB | TORX

GEWINDE | TEILGEWINDE

VERWENDUNG | SPANPLATTENSCHRAUBE

***Zusatz** | Verzinkung in Gelb und Blau lieferbar

BESONDERHEIT | FRÄSRIPPEN | IN BRONZE LIEFERBAR

BESCHREIBUNG

DIESE SPANPLATTENSCHRAUBE BIETET DANK IHRES TORX ANTRIEBS EINE VERBESSERTERTE KRAFTÜBERTRAGUNG BEIM EINSCHRAUBEN. DANK DES DOPPELGEWINDES BIETET DIESE SCHRAUBE EIN "AKKUSCHONENDES" EINSCHRAUBEN. KLASSISCH IN GELB VERZINKT LIEFERBAR.

Lieferbare Abmessung	TX	Inhalt je Box	€/100 zzgl. MwSt.	Oberfläche	Artikel Nummer
3,0 x 12	TX10	1000	0.53 €	Gelb Zink Cr3	07052030012
3,0 x 16	TX10	1000	0.57 €	Gelb Zink Cr3	07052030016
3,0 x 20	TX10	1000	0.66 €	Gelb Zink Cr3	07052030020
3,0 x 25	TX10	500	0.75 €	Gelb Zink Cr3	07052030025
3,0 x 30 / 18	TX10	500	0.79 €	Gelb Zink Cr3	07052030030
3,0 x 35 / 21	TX10	500	0.91 €	Gelb Zink Cr3	07052030035
3,0 x 40 / 25	TX10	500	1.07 €	Gelb Zink Cr3	07052030040
3,5 x 16	TX15	1000	0.67 €	Gelb Zink Cr3	07052035016
3,5 x 20	TX15	1000	0.73 €	Gelb Zink Cr3	07052035020
3,5 x 25	TX15	1000	0.79 €	Gelb Zink Cr3	07052035025
3,5 x 30 / 18	TX15	500	0.87 €	Gelb Zink Cr3	07052035030
3,5 x 35 / 21	TX15	500	0.98 €	Gelb Zink Cr3	07052035035
3,5 x 40 / 25	TX15	500	1.17 €	Gelb Zink Cr3	07052035040
3,5 x 45 / 28	TX15	200	1.41 €	Gelb Zink Cr3	07052035045
3,5 x 50 / 30	TX15	200	1.52 €	Gelb Zink Cr3	07052035050
4,0 x 16	TX20	500	0.79 €	Gelb Zink Cr3	07052040016

070520

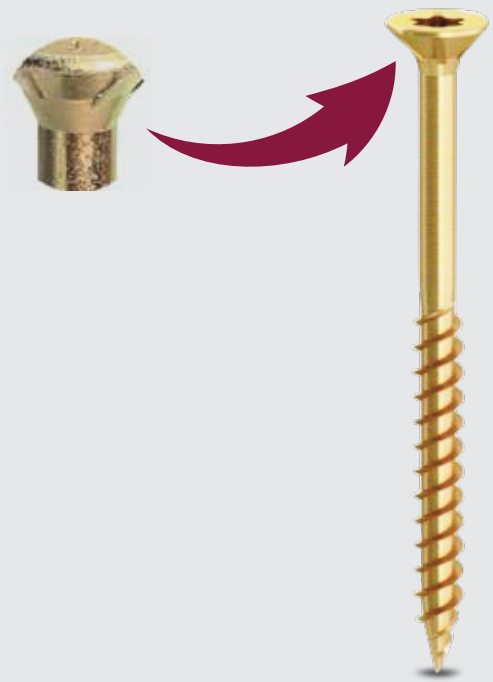

Lieferbare Abmessung	TX	Inhalt je Box	€/100 zzgl. MwSt.	Oberfläche	Artikel Nummer
4,0 x 20	TX20	500	0.85 €	Gelb Zink Cr3	07052040020
4,0 x 25	TX20	500	0.98 €	Gelb Zink Cr3	07052040025
4,0 x 30 / 18	TX20	500	1.10 €	Gelb Zink Cr3	07052040030
4,0 x 35 / 21	TX20	500	1.20 €	Gelb Zink Cr3	07052040035
4,0 x 40 / 25	TX20	500	1.49 €	Gelb Zink Cr3	07052040040
4,0 x 45 / 28	TX20	200	1.75 €	Gelb Zink Cr3	07052040045
4,0 x 50 / 30	TX20	200	1.88 €	Gelb Zink Cr3	07052040050
4,0 x 60 / 35	TX20	200	2.31 €	Gelb Zink Cr3	07052040060
4,0 x 70 / 45	TX20	200	2.72 €	Gelb Zink Cr3	07052040070
4,5 x 30 / 18	TX20	500	1.38 €	Gelb Zink Cr3	07052045030
4,5 x 35 / 21	TX20	200	1.48 €	Gelb Zink Cr3	07052045035
4,5 x 40 / 25	TX20	200	1.76 €	Gelb Zink Cr3	07052045040
4,5 x 45 / 28	TX20	200	2.07 €	Gelb Zink Cr3	07052045045
4,5 x 50 / 30	TX20	200	2.26 €	Gelb Zink Cr3	07052045050
4,5 x 60 / 35	TX20	200	2.73 €	Gelb Zink Cr3	07052045060
4,5 x 70 / 45	TX20	200	3.25 €	Gelb Zink Cr3	07052045070
4,5 x 80 / 48	TX20	200	3.89 €	Gelb Zink Cr3	07052045080

Lieferbare Abmessung	TX	Inhalt je Box	€/100 zzgl. MwSt.	Oberfläche	Artikel Nummer
5,0 x 30 / 18	TX25	1000	1.64 €	Gelb Zink Cr3	07052050030
5,0 x 35 / 21	TX25	1000	1.88 €	Gelb Zink Cr3	07052050035
5,0 x 40 / 25	TX25	1000	2.16 €	Gelb Zink Cr3	07052050040
5,0 x 45 / 28	TX25	500	2.45 €	Gelb Zink Cr3	07052050045
5,0 x 50 / 30	TX25	500	2.61 €	Gelb Zink Cr3	07052050050
5,0 x 55 / 35	TX25	500	3.10 €	Gelb Zink Cr3	07052050055
5,0 x 60 / 35	TX25	1000	3.15 €	Gelb Zink Cr3	07052050060
5,0 x 70 / 45	TX25	1000	3.65 €	Gelb Zink Cr3	07052050070
5,0 x 80 / 48	TX25	1000	4.12 €	Gelb Zink Cr3	07052050080
5,0 x 90 / 48	TX25	500	5.17 €	Gelb Zink Cr3	07052050090
5,0 x 100 / 60	TX25	500	5.81 €	Gelb Zink Cr3	07052050100
5,0 x 120 / 60	TX25	500	7.73 €	Gelb Zink Cr3	07052050120
6,0 x 40 / 25	TX30	200	2.99 €	Gelb Zink Cr3	07052060040
6,0 x 50 / 30	TX30	200	3.86 €	Gelb Zink Cr3	07052060050
6,0 x 60 / 35	TX30	200	4.54 €	Gelb Zink Cr3	07052060060
6,0 x 70 / 45	TX30	200	5.14 €	Gelb Zink Cr3	07052060070
6,0 x 80 / 48	TX30	200	5.87 €	Gelb Zink Cr3	07052060080
6,0 x 90 / 48	TX30	100	6.56 €	Gelb Zink Cr3	07052060090
6,0 x 100 / 60	TX30	100	7.26 €	Gelb Zink Cr3	07052060100
6,0 x 110 / 60	TX30	100	9.11 €	Gelb Zink Cr3	07052060110
6,0 x 120 / 60	TX30	100	9.65 €	Gelb Zink Cr3	07052060120
6,0 x 130 / 60	TX30	100	11.19 €	Gelb Zink Cr3	07052060130

070520

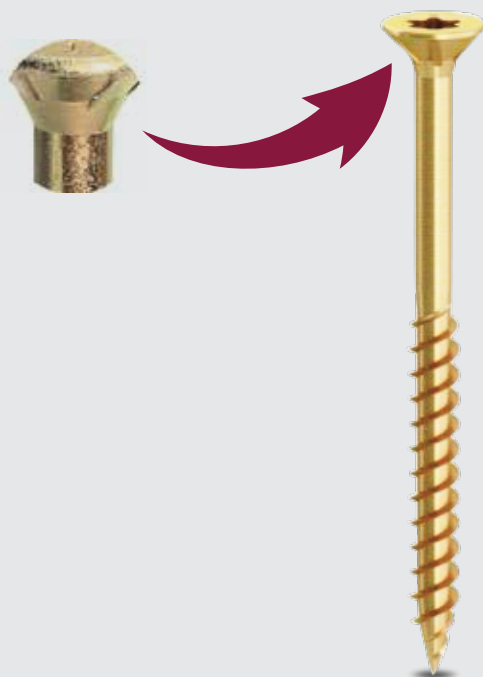

Lieferbare Abmessung	TX	Inhalt je Box	€/ 100 zzgl. MwSt.	Oberfläche	Artikel Nummer
6,0 x 140 / 60	TX30	100	11.83 €	Gelb Zink Cr3	07052060140
6,0 x 150 / 60	TX30	100	13.32 €	Gelb Zink Cr3	07052060150
6,0 x 160 / 60	TX30	100	14.39 €	Gelb Zink Cr3	07052060160
6,0 x 180 / 60	TX30	100	18.39 €	Gelb Zink Cr3	07052060180
6,0 x 200 / 60	TX30	100	23.08 €	Gelb Zink Cr3	07052060200

Lieferbar in 3 verschiedenen Farben



TG 51
BLUE ZNC Cr3
ZINCATE Cr3



TG 52
YELLOW ZNC Cr3
ZINC. GIALLE Cr3



TG 3
BRONZE PL.
BRONZATE

080520

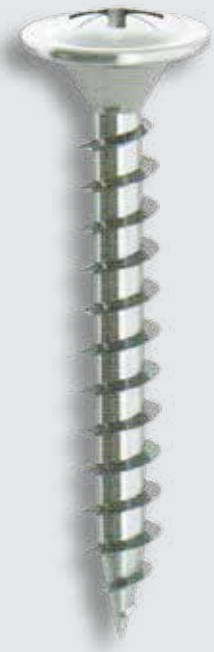

MATERIAL | CARBON STAHL C1022

KOPFFORM | RÜCKWANDKOPF

ANTRIEB | PZ

GEWINDE | VOLLGEWINDE

VERWENDUNG | SPANPLATTENSCHRAUBE

BESONDERHEIT | RÜCKWANDKOPF

BESCHREIBUNG

BEINAHE UNVERZICHTBAR IM MÖBELBAU. DIESE SCHRAUBE BIETET, DANK IHRES RÜCKWANDKOPFES, EINEN OPTIMALEN AUSZUGWIDERSTAND. DER ANTRIEB DIESER VOLLGEWINDESCHRAUBE ERFOLGT PER TORX.



AMBFEST EUROPE®

Lieferbare Abmessung	PZ	Inhalt je Box	€/ 100 zzgl. MwSt.	Oberfläche	Artikel Nummer
3,0 x 16	PZ1	2000	0.57 €	Blau Zink Cr3	08052030016
3,0 x 20	PZ1	2000	0.66 €	Blau Zink Cr3	08052030020
3,5 x 20	PZ2	2000	0.70 €	Blau Zink Cr3	08052035020
3,5 x 25	PZ2	2000	0.77 €	Blau Zink Cr3	08052035025
3,5 x 30	PZ2	1000	0.88 €	Blau Zink Cr3	08052035030
3,5 x 35	PZ2	1000	0.99 €	Blau Zink Cr3	08052035035
4,0 x 20	PZ2	1000	1.22 €	Blau Zink Cr3	08052040020
4,0 x 23	PZ2	1000	1.31 €	Blau Zink Cr3	08052040023
4,0 x 25	PZ2	1000	1.40 €	Blau Zink Cr3	08052040025
4,0 x 27	PZ2	1000	1.51 €	Blau Zink Cr3	08052040027
4,0 x 30	PZ2	1000	1.59 €	Blau Zink Cr3	08052040030
4,0 x 35	PZ2	1000	1.77 €	Blau Zink Cr3	08052040035
4,0 x 40	PZ2	1000	2.11 €	Blau Zink Cr3	08052040040

040520



MATERIAL | CARBON STAHL C1022



AMBFEST EUROPE®

KOPFFORM | SENKKOPF

ANTRIEB | TORX

GEWINDE | TEILGEWINDE

VERWENDUNG | SPANPLATTENSCHRAUBE

***Zusatz** | Verzinkung in Gelb und Blau lieferbar

BESONDERHEIT | FLACHSENKKOPF | FRÄSRIPPEN | BOHRSPITZE

BESCHREIBUNG

DANK DER BOHRSPITZE IST KEIN VORBOHREN NÖTIG, SOMIT ERMÖGLICHT DIESE SCHRAUBE EIN SCHNELLES UND EFFIZIENTES ARBEITEN. IDEAL FÜR DEN MÖBELBAU UND KONSTRUKTIONEN IM INNENBEREICH.

Lieferbare Abmessung	TX	Inhalt je Box	€/100 zzgl. MwSt.	Oberfläche	Artikel Nummer
4,0 x 30 / 21	TX20	500	1.65 €	Gelb Zink Cr3	0405204030
4,0 x 35 / 26	TX20	500	1.83 €	Gelb Zink Cr3	0405204035
4,0 x 40 / 28	TX20	500	2.07 €	Gelb Zink Cr3	0405204040
4,0 x 45 / 28	TX20	200	2.31 €	Gelb Zink Cr3	0405204045
4,0 x 50 / 33	TX20	200	2.49 €	Gelb Zink Cr3	0405204050
4,0 x 60 / 38	TX20	200	3.24 €	Gelb Zink Cr3	0405204060
4,0 x 70 / 48	TX20	200	3.59 €	Gelb Zink Cr3	0405204070
5,0 x 50 / 33	TX25	200	4.00 €	Gelb Zink Cr3	04052050050
5,0 x 60 / 38	TX25	200	4.87 €	Gelb Zink Cr3	04052050060
5,0 x 70 / 48	TX25	200	5.31 €	Gelb Zink Cr3	04052050070
5,0 x 80 / 48	TX25	200	6.18 €	Gelb Zink Cr3	04052050080
5,0 x 90 / 58	TX25	100	7.04 €	Gelb Zink Cr3	04052050090
5,0 x 100 / 58	TX25	100	8.77 €	Gelb Zink Cr3	04052050100

080620



MATERIAL | CARBON STAHL C1022



AMBFEST EUROPE®

KOPFFORM | RUNDKOPF

ANTRIEB | TORX

GEWINDE | VOLLGEWINDE

VERWENDUNG | SPANPLATTENSCHRAUBE

***Zusatz** | Verzinkung in Gelb-, Schwarz und Blau lieferbar

BESONDERHEIT | FLACHRUNDKOPF | VERSTÄRKTER ANSATZ | IN SCHWARZ LIEFERBAR

BESCHREIBUNG

AUCH TÜRBANDSCHRAUBE GENANT. SIE BIETET, DANK DES GROßEN FLACHRUNDKOPFES UND DES VERSTÄRKTEN ANSATZES, EIN OPTIMALES VERSCHRAUBEN.

Lieferbare Abmessung	TX	Inhalt je Box	€/100 zzgl. MwSt.	Oberfläche	Artikel Nummer
5,5 x 20	TX30	500	2.46 €	Schwarz Zink Cr3	08062055020
5,5 x 25	TX30	500	2.95 €	Schwarz Zink Cr3	08062055025
5,5 x 30	TX30	500	3.27 €	Schwarz Zink Cr3	08062055030
5,5 x 35	TX30	500	3.59 €	Schwarz Zink Cr3	08062055035
5,5 x 40	TX30	500	3.98 €	Schwarz Zink Cr3	08062055040
5,5 x 45	TX30	500	4.36 €	Schwarz Zink Cr3	08062055045
6,0 x 20	TX30	500	2.94 €	Schwarz Zink Cr3	08062060020
6,0 x 25	TX30	500	3.90 €	Schwarz Zink Cr3	08062060025
6,0 x 30	TX30	500	4.28 €	Schwarz Zink Cr3	08062060030
6,0 x 35	TX30	500	4.74 €	Schwarz Zink Cr3	08062060035
6,0 x 40	TX30	500	5.01 €	Schwarz Zink Cr3	08062060040
6,0 x 45	TX30	200	5.57 €	Schwarz Zink Cr3	08062060045
6,0 x 50	TX30	200	6.02 €	Schwarz Zink Cr3	08062060050
6,0 x 60	TX30	200	8.63 €	Schwarz Zink Cr3	08062060060
6,0 x 70	TX30	200	10.16 €	Schwarz Zink Cr3	08062060070
6,0 x 80	TX30	200	11.59 €	Schwarz Zink Cr3	08062060080
7,0 x 30	TX30	200	7.84 €	Schwarz Zink Cr3	08062070030

080620



Lieferbare Abmessung	TX	Inhalt je Box	€ / 100 zzgl. MwSt.	Oberfläche	Artikel Nummer
7,0 x 35	TX30	100	8.50 €	Schwarz Zink Cr3	08062070035
7,0 x 40	TX30	100	9.23 €	Schwarz Zink Cr3	08062070040
7,0 x 45	TX30	200	10.10 €	Schwarz Zink Cr3	08062070045
7,0 x 50	TX30	200	10.87 €	Schwarz Zink Cr3	08062070050
7,0 x 60	TX30	200	12.33 €	Schwarz Zink Cr3	08062070060
7,0 x 70	TX30	100	17.18 €	Schwarz Zink Cr3	08062070070
7,0 x 80	TX30	100	18.58 €	Schwarz Zink Cr3	08062070080

Lieferbar in 3 verschiedenen Farben



TG 51
BLUE ZNC Cr3
ZINCATE Cr3



TG 52
YELLOW ZNC Cr3
ZINC. GIALLE Cr3



TG 57
BLACK ZNC Cr3
ZINC. NERE Cr3

950520

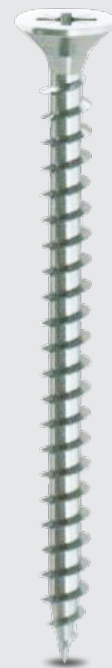

MATERIAL | CARBON STAHL C1022

KOPFFORM | SENKKOPF

ANTRIEB | PZ

GEWINDE | VOLLGEWINDE

VERWENDUNG | SPANPLATTENSCHRAUBE

BESONDERHEIT |

BESCHREIBUNG

EIN KLASSIKER UNTER DEN SPANPLATTENSCHRAUBEN. SIE BIETET NICHT NUR EINEN VORTEIL DANK DES PZ ANTRIEBES, SONDERN AUCH PREISLICH PASST DIESE SCHRAUBE IN JEDES PROJEKT.



Lieferbare Abmessung	PZ	€/ 100 zzgl. MwSt.	Oberfläche	Artikel Nummer
3,0 x 12	PZ1	0.31 €	Blau Zink Cr3	95052030012
3,0 x 16	PZ1	0.34 €	Blau Zink Cr3	95052030016
3,0 x 18	PZ1	0.37 €	Blau Zink Cr3	95052030018
3,0 x 20	PZ1	0.39 €	Blau Zink Cr3	95052030020
3,0 x 25	PZ1	0.45 €	Blau Zink Cr3	95052030025
3,0 x 30	PZ1	0.52 €	Blau Zink Cr3	95052030030
3,0 x 35	PZ1	0.59 €	Blau Zink Cr3	95052030035
3,0 x 40	PZ1	0.66 €	Blau Zink Cr3	95052030040
3,0 x 45	PZ1	0.86 €	Blau Zink Cr3	95052030045
3,0 x 50 / 40	PZ1	1.01 €	Blau Zink Cr3	95052030050
3,5 x 12	PZ2	0.36 €	Blau Zink Cr3	95052035012
3,5 x 16	PZ2	0.41 €	Blau Zink Cr3	95052035016
3,5 x 18	PZ2	0.44 €	Blau Zink Cr3	95052035018
3,5 x 20	PZ2	0.47 €	Blau Zink Cr3	95052035020
3,5 x 25	PZ2	0.57 €	Blau Zink Cr3	95052035025
3,5 x 30	PZ2	0.64 €	Blau Zink Cr3	95052035030
3,5 x 35	PZ2	0.74 €	Blau Zink Cr3	95052035035
3,5 x 40	PZ2	0.83 €	Blau Zink Cr3	95052035040

950520

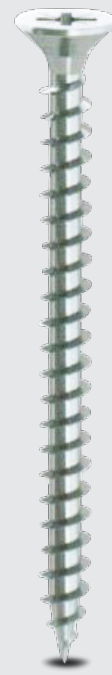

Lieferbare Abmessung	PZ	€/ 100 zzgl. MwSt.	Oberfläche	Artikel Nummer
3,5 x 45	PZ2	1.07 €	Blau Zink Cr3	95052035045
3,5 x 50 / 40	PZ2	1.20 €	Blau Zink Cr3	95052035050
4,0 x 12	PZ2	0.45 €	Blau Zink Cr3	95052040012
4,0 x 16	PZ2	0.50 €	Blau Zink Cr3	95052040016
4,0 x 18	PZ2	0.54 €	Blau Zink Cr3	95052040018
4,0 x 20	PZ2	0.57 €	Blau Zink Cr3	95052040020
4,0 x 25	PZ2	0.67 €	Blau Zink Cr3	95052040025
4,0 x 30	PZ2	0.77 €	Blau Zink Cr3	95052040030
4,0 x 35	PZ2	0.86 €	Blau Zink Cr3	95052040035
4,0 x 40	PZ2	0.96 €	Blau Zink Cr3	95052040040
4,0 x 45	PZ2	1.06 €	Blau Zink Cr3	95052040045
4,0 x 50	PZ2	1.20 €	Blau Zink Cr3	95052040050
4,0 x 60 / 50	PZ2	1.59 €	Blau Zink Cr3	95052040060
4,0 x 70 / 50	PZ2	1.97 €	Blau Zink Cr3	95052040070
4,0 x 80 / 50	PZ2	2.62 €	Blau Zink Cr3	95052040080

Lieferbare Abmessung	PZ	€/ 100 zzgl. MwSt.	Oberfläche	Artikel Nummer
4,5 x 20	PZ2	0.70 €	Blau Zink Cr3	95052045020
4,5 x 25	PZ3	0.82 €	Blau Zink Cr3	95052045025
4,5 x 30	PZ4	0.96 €	Blau Zink Cr3	95052045030
4,5 x 35	PZ5	1.09 €	Blau Zink Cr3	95052045035
4,5 x 40	PZ6	1.26 €	Blau Zink Cr3	95052045040
4,5 x 45	PZ7	1.45 €	Blau Zink Cr3	95052045045
4,5 x 50	PZ8	1.57 €	Blau Zink Cr3	95052045050
4,5 x 60	PZ9	1.89 €	Blau Zink Cr3	95052045060
4,5 x 70 / 60	PZ10	2.29 €	Blau Zink Cr3	95052045070
5,0 x 16	PZ2	0.87 €	Blau Zink Cr3	95052050016
5,0 x 20	PZ2	0.89 €	Blau Zink Cr3	95052050020
5,0 x 25	PZ2	1.04 €	Blau Zink Cr3	95052050025
5,0 x 30	PZ2	1.18 €	Blau Zink Cr3	95052050030
5,0 x 35	PZ2	1.32 €	Blau Zink Cr3	95052050035
5,0 x 40	PZ2	1.51 €	Blau Zink Cr3	95052050040
5,0 x 45	PZ2	1.66 €	Blau Zink Cr3	95052050045
5,0 x 50	PZ2	1.82 €	Blau Zink Cr3	95052050050
5,0 x 60	PZ2	2.22 €	Blau Zink Cr3	95052050060
5,0 x 70 / 60	PZ2	2.59 €	Blau Zink Cr3	95052050070
5,0 x 80 / 60	PZ2	2.99 €	Blau Zink Cr3	95052050080
5,0 x 90 / 60	PZ2	3.71 €	Blau Zink Cr3	95052050090
5,0 x 100 / 60	PZ2	4.15 €	Blau Zink Cr3	95052050100
5,0 x 120 / 60	PZ2	5.95 €	Blau Zink Cr3	95052050120
6,0 x 30	PZ3	1.79 €	Blau Zink Cr3	95052060030

950520

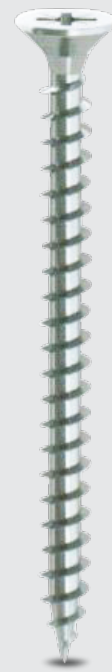

Lieferbare Abmessung	PZ	€/ 100 zzgl. MwSt.	Oberfläche	Artikel Nummer
6,0 x 35	PZ3	1.99 €	Blau Zink Cr3	95052060035
6,0 x 40	PZ3	2.11 €	Blau Zink Cr3	95052060040
6,0 x 45	PZ3	2.35 €	Blau Zink Cr3	95052060045
6,0 x 50	PZ3	2.74 €	Blau Zink Cr3	95052060050
6,0 x 60	PZ3	3.19 €	Blau Zink Cr3	95052060060
6,0 x 70 / 60	PZ3	3.62 €	Blau Zink Cr3	95052060070
6,0 x 80 / 60	PZ3	4.37 €	Blau Zink Cr3	95052060080
6,0 x 90 / 60	PZ3	4.84 €	Blau Zink Cr3	95052060090
6,0 x 100 / 60	PZ3	5.24 €	Blau Zink Cr3	95052060100
6,0 x 120 / 60	PZ3	7.09 €	Blau Zink Cr3	95052060120



090620

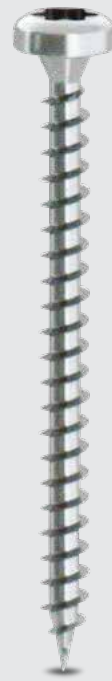

MATERIAL | CARBON STAHL C1022



KOPFFORM | PAN-HEAD

ANTRIEB | TORX

GEWINDE | VOLLGEWINDE

VERWENDUNG | SPANPLATTENSCHRAUBE

***Zusatz** | Passenden Winkel finden Sie auf Seite 59

BESONDERHEIT |

BESCHREIBUNG

LINSENFLACHKOPF ODER AUCH PANHEAD GENANNT, BIETET EINE GUTE UND BÜNDIGE VERSCHRAUBUNG. IDEAL FÜR DEN EINSATZ MIT METALLWINKELN IM KONSTRUKTIONSBEREICH.

Lieferbare Abmessung	TX	Inhalt je Box	€/ 100 zzgl. MwSt.	Oberfläche	Artikel Nummer
3,0 x 20	TX10	1000	0.67 €	Blau Zink Cr3	09062030020
3,0 x 25	TX10	1000	0.75 €	Blau Zink Cr3	09062030025
3,0 x 30	TX10	1000	0.84 €	Blau Zink Cr3	09062030030
3,5 x 16					
3,5 x 16	TX15	1000	0.77 €	Blau Zink Cr3	09062035016
3,5 x 20	TX15	1000	0.85 €	Blau Zink Cr3	09062035020
3,5 x 25	TX15	1000	0.95 €	Blau Zink Cr3	09062035025
3,5 x 30	TX15	1000	1.06 €	Blau Zink Cr3	09062035030
3,5 x 35	TX15	1000	1.17 €	Blau Zink Cr3	09062035035
3,5 x 40	TX15	1000	1.30 €	Blau Zink Cr3	09062035040
3,5 x 45	TX15	1000	1.45 €	Blau Zink Cr3	09062035045
3,5 x 50	TX15	1000	1.70 €	Blau Zink Cr3	09062035050
4,0 x 20					
4,0 x 20	TX15	500	1.19 €	Blau Zink Cr3	09062040020
4,0 x 25	TX15	500	1.33 €	Blau Zink Cr3	09062040025
4,0 x 30	TX15	500	1.49 €	Blau Zink Cr3	09062040030
4,0 x 35	TX15	500	1.62 €	Blau Zink Cr3	09062040035
4,0 x 40	TX15	500	1.79 €	Blau Zink Cr3	09062040040
4,0 x 45	TX20	200	1.82 €	Blau Zink Cr3	09062040045
4,0 x 50	TX20	200	2.01 €	Blau Zink Cr3	09062040050

090620

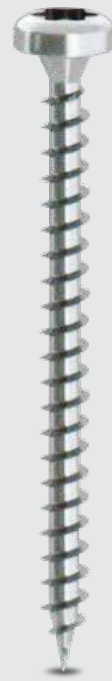

Lieferbare Abmessung	TX	Inhalt je Box	€/100 zzgl. MwSt.	Oberfläche	Artikel Nummer
4,5 x 20	TX20	1000	1.24 €	Blau Zink Cr3	09062045020
4,5 x 25	TX20	1000	1.43 €	Blau Zink Cr3	09062045025
4,5 x 30	TX20	1000	1.60 €	Blau Zink Cr3	09062045030
4,5 x 35	TX20	1000	1.78 €	Blau Zink Cr3	09062045035
4,5 x 40	TX20	500	1.97 €	Blau Zink Cr3	09062045040
4,5 x 45	TX20	500	2.15 €	Blau Zink Cr3	09062045045
4,5 x 50	TX20	500	2.33 €	Blau Zink Cr3	09062045050
4,5 x 60 / 40	TX20	200	3.14 €	Blau Zink Cr3	09062045060

Lieferbare Abmessung	TX	Inhalt je Box	€/100 zzgl. MwSt.	Oberfläche	Artikel Nummer
5,0 x 16	TX20	500	1.64 €	Blau Zink Cr3	09062050016
5,0 x 20	TX20	500	1.66 €	Blau Zink Cr3	09062050020
5,0 x 25	TX20	500	1.85 €	Blau Zink Cr3	09062050025
5,0 x 30	TX20	500	2.05 €	Blau Zink Cr3	09062050030
5,0 x 35	TX20	500	2.26 €	Blau Zink Cr3	09062050035
5,0 x 40	TX20	200	2.47 €	Blau Zink Cr3	09062050040
5,0 x 45	TX20	200	2.69 €	Blau Zink Cr3	09062050045
5,0 x 50	TX20	200	2.96 €	Blau Zink Cr3	09062050050
5,0 x 60	TX20	200	3.40 €	Blau Zink Cr3	09062050060
6,0 x 30					
6,0 x 30	TX30	200	3.12 €	Blau Zink Cr3	09062060030
6,0 x 35	TX30	200	3.43 €	Blau Zink Cr3	09062060035
6,0 x 40	TX30	200	3.76 €	Blau Zink Cr3	09062060040
6,0 x 50	TX30	200	4.41 €	Blau Zink Cr3	09062060050
6,0 x 60	TX30	200	5.07 €	Blau Zink Cr3	09062060060
6,0 x 70 / 60	TX30	200	5.82 €	Blau Zink Cr3	09062060070
6,0 x 80 / 60	TX30	200	6.63 €	Blau Zink Cr3	09062060080

053520



MATERIAL | CARBON STAHL C1022

KOPFFORM | SENKKOPF

ANTRIEB | PZ

GEWINDE | VOLLGEWINDE

VERWENDUNG | SPANPLATTENSCHRAUBE

***Zusatz** | Verzinkung in Gelb und Blau lieferbar

BESONDERHEIT | FLACHSENKKOPF | VOLLGEWINDE

BESCHREIBUNG

SIE BENÖTIGEN EIN GEWINDE AUF DER VOLLEN LÄNGE? DANN IST DIESE SCHRAUBE FÜR SIE DER IDEALE PARTNER.

Lieferbare Abmessung	TX	Inhalt je Box	Preis je Box zzgl. MwSt.	Oberfläche	Artikel Nummer
4,0 x 60	PZ2	200	6.18 €	Blau Zink Cr3	05352040600
4,0 x 70	PZ2	200	6.66 €	Blau Zink Cr3	05352040700
4,5 x 80	PZ2	200	7.92 €	Blau Zink Cr3	05352045800
5,0 x 80	PZ2	200	9.76 €	Blau Zink Cr3	05352050800
6,0 x 100	PZ3	100	9.07 €	Blau Zink Cr3	05352061000
6,0 x 120	PZ3	100	11.28 €	Blau Zink Cr3	05352061200

Auch in "Gelb verzinkt" und Bronze lieferbar

050530

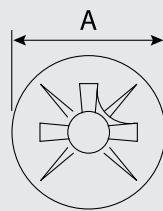

1,29 €
je 100 St.



MATERIAL | STAHL

KOPFFORM | FLACHSENKKOPF

ANTRIEB | PZ

GEWINDE | TEIL - / VOLLGEWINDE

VERWENDUNG | MÖBELBAU

BESONDERHEIT | KOPFBOHRUNG FÜR ABDECKKAPPE

BESCHREIBUNG

IDEAL FÜR DEN MÖBELBAU, KANN DIESE SCHRAUBE DANK DER KOPFBOHRUNG VERSTECKT WERDEN.

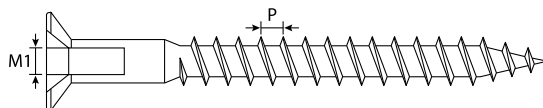
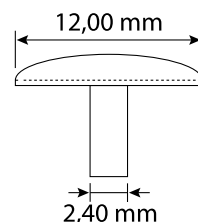

Lieferbare Abmessung	PZ	Inhalt je Box	€ / 100 St. zzgl. MwSt.	Oberfläche	Artikel Nummer
4,5 x 20 / 10	PZ2	1000	1.99 €	Blau Zink Cr3	05053045020
4,5 x 25 / 13	PZ2	1000	3.05 €	Blau Zink Cr3	05053045025
4,5 x 30 / 18	PZ2	1000	2.65 €	Blau Zink Cr3	05053045030
4,5 x 35 / 23	PZ2	500	2.88 €	Blau Zink Cr3	05053045035
4,5 x 40 / 28	PZ2	500	3.32 €	Blau Zink Cr3	05053045040
4,5 x 45 / 33	PZ2	500	3.55 €	Blau Zink Cr3	05053045045
4,5 x 50 / 38	PZ2	500	3.77 €	Blau Zink Cr3	05053045050
4,5 x 60 / 48	PZ2	500	4.55 €	Blau Zink Cr3	05053045060
4,5 x 70 / 58	PZ2	200	6.40 €	Blau Zink Cr3	05053045070
4,5 x 80 / 68	PZ2	200	7.25 €	Blau Zink Cr3	05053045080
5,0 x 60 / 48	PZ2	500	4.95 €	Blau Zink Cr3	05053050060
5,0 x 70 / 58	PZ2	200	6.48 €	Blau Zink Cr3	05053050070
5,0 x 80 / 68	PZ2	200	7.65 €	Blau Zink Cr3	05053050080

HOLZBAU- SCHRAUBEN

 Carpentry Wood Screw



AMFAST EUROPE®



AMFAST EUROPE®

SEITE
32

870520



SEITE
36

670520



SEITE
38

970520



SEITE
40

054520



SEITE
41

675520



SEITE
42

765520



SEITE
43

043540



SEITE
44

670530



SEITE
45

873520



SEITE
47

043640



SEITE
48

057200



SEITE
50

570620



870520



MATERIAL | CARBON STAHL C10B21

KOPFFORM | SENKKOPF

ANTRIEB | TORX

GEWINDE | TEILGEWINDE

VERWENDUNG | HOLZBAUSCHRAUBE

***Zusatz** | Passende Unterlegescheiben auf Seite 35

BESONDERHEIT | FRÄSRIPPEN | SCHAFTFRÄSER | CUT-SPITZE

BESCHREIBUNG

HOLZBAUSCHRAUBE MIT SENKKOPF. DIESE SCHRAUBEN SIND EINFACH UNVERZICHTBAR IM HOLZBAU. FÜR NOCH BESSERE ANZUGSWERTE HABEN WIR SPEZIELL ENTWICKELTE UNTERLEGSCHLEIBEN. DIESE FINDEN SIE AUF SEITE 35.



Lieferbare Abmessung	TX	Inhalt je Box	€/ 100 St. zzgl. MwSt.	Artikel Nummer
3,0 x 16	TX10	1000	0.76 €	87052030016
3,0 x 20	TX10	1000	0.82 €	87052030020
3,0 x 25 / 15	TX10	500	0.93 €	87052030025
3,0 x 30 / 18	TX10	500	0.98 €	87052030030
3,0 x 35 / 20	TX10	500	1.09 €	87052030035
3,0 x 40 / 24	TX10	500	1.20 €	87052030040
3,5er Serie				
3,5 x 16	TX15	1000	0.82 €	87052035016
3,5 x 20	TX15	1000	0.87 €	87052035020
3,5 x 25 / 15	TX15	500	1.04 €	87052035025
3,5 x 30 / 18	TX15	500	1.09 €	87052035030
3,5 x 35 / 20	TX15	500	1.20 €	87052035035
3,5 x 40 / 24	TX15	500	1.42 €	87052035040
3,5 x 45 / 27	TX15	200	1.58 €	87052035045
3,5 x 50 / 30	TX15	200	1.74 €	87052035050
3,5 x 60 / 35	TX15	200	2.12 €	87052035060

870520

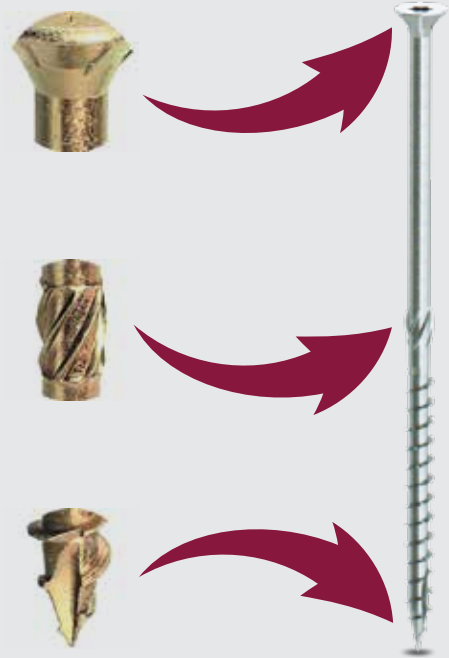

Lieferbare Abmessung	TX	Inhalt je Box	€ / 100 St. zzgl. MwSt.	Artikel Nummer
4,0 x 16	TX20	500	1.09 €	87052040016
4,0 x 20	TX20	500	1.17 €	87052040020
4,0 x 25 / 15	TX20	500	1.25 €	87052040025
4,0 x 30 / 18	TX20	500	1.36 €	87052040030
4,0 x 35 / 20	TX20	500	1.58 €	87052040035
4,0 x 40 / 24	TX20	500	1.69 €	87052040040
4,0 x 45 / 27	TX20	200	1.96 €	87052040045
4,0 x 50 / 30	TX20	200	2.18 €	87052040050
4,0 x 60 / 35	TX20	200	2.61 €	87052040060
4,0 x 70 / 42	TX20	200	3.10 €	87052040070
4,5 x 30 / 18				
4,5 x 30 / 18	TX20	500	1.90 €	87052045030
4,5 x 35 / 20	TX20	200	2.07 €	87052045035
4,5 x 40 / 24	TX20	200	2.29 €	87052045040
4,5 x 45 / 27	TX20	200	2.45 €	87052045045
4,5 x 50 / 30	TX20	200	2.89 €	87052045050
4,5 x 60 / 35	TX20	200	3.27 €	87052045060
4,5 x 70 / 42	TX20	200	3.70 €	87052045070
4,5 x 80 / 50	TX20	200	4.36 €	87052045080

Lieferbare Abmessung	TX	Inhalt je Box	€ / 100 St. zzgl. MwSt.	Artikel Nummer
5,0 x 30	TX25	200	2.12 €	87052050030
5,0 x 35 / 20	TX25	200	2.40 €	87052050035
5,0 x 40 / 24	TX25	200	2.72 €	87052050040
5,0 x 45 / 27	TX25	200	2.99 €	87052050045
5,0 x 50 / 30	TX25	200	3.10 €	87052050050
5,0 x 60 / 35	TX25	200	3.81 €	87052050060
5,0 x 70 / 42	TX25	200	4.14 €	87052050070
5,0 x 80 / 50	TX25	200	4.79 €	87052050080
5,0 x 90 / 50	TX25	100	5.66 €	87052050090
5,0 x 100 / 50	TX25	100	6.42 €	87052050100
5,0 x 110 / 60	TX25	100	7.30 €	87052050110
5,0 x 120 / 70	TX25	100	8.60 €	87052050120
6,0 x 40 / 24				
6,0 x 40 / 24	TX30	200	3.92 €	87052045040
6,0 x 45 / 27	TX30	200	4.41 €	87052045045
6,0 x 50 / 30	TX30	200	4.74 €	87052045050
6,0 x 60 / 35	TX30	200	5.28 €	87052045060
6,0 x 70 / 42	TX30	200	5.99 €	87052045070
6,0 x 80 / 50	TX30	200	6.86 €	87052045080
6,0 x 90 / 50	TX30	100	8.28 €	87052060090
6,0 x 100 / 50	TX30	100	8.87 €	87052060100

870520

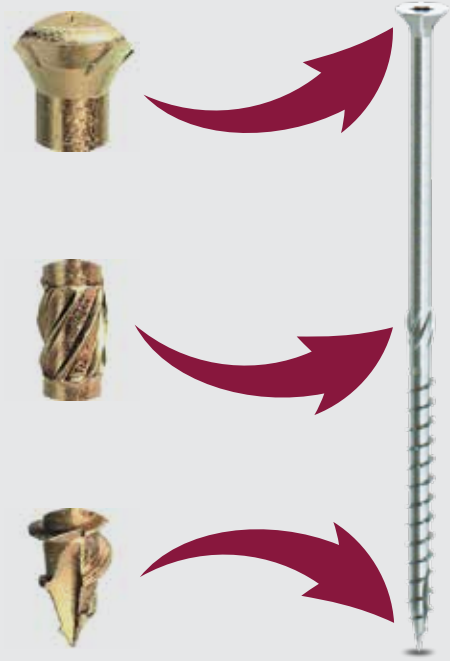

Lieferbare Abmessung	TX	Inhalt je Box	€ / 100 St. zzgl. MwSt.	Artikel Nummer
6,0 x 110 / 60	TX30	100	10.34 €	87052060110
6,0 x 120 / 70	TX30	100	10.62 €	87052060120
6,0 x 130 / 70	TX30	100	12.03 €	87052060130
6,0 x 140 / 70	TX30	100	13.34 €	87052060140
6,0 x 150 / 70	TX30	100	14.70 €	87052060150
6,0 x 160 / 70	TX30	100	16.01 €	87052060160
6,0 x 180 / 70	TX30	100	20.20 €	87052060180
6,0 x 200 / 70	TX30	100	25.26 €	87052060200
6,0 x 220 / 70	TX30	100	31.74 €	87052060220
6,0 x 240 / 70	TX30	100	38.11 €	87052060240
6,0 x 260 / 70	TX30	100	43.39 €	87052060260
6,0 x 280 / 70	TX30	100	51.18 €	87052060280
6,0 x 300 / 70	TX30	100	57.71 €	87052060300

Lieferbare Abmessung	TX	Inhalt je Box	€ / 100 St. zzgl. MwSt.	Artikel Nummer
8,0 x 50	TX40	100	11.54 €	87052080050
8,0 x 60 / 35	TX40	100	11.81 €	87052080080
8,0 x 70 / 42	TX40	100	12.25 €	87052080070
8,0 x 80 / 50	TX40	100	13.39 €	87052080080
8,0 x 90 / 50	TX40	100	15.13 €	87052080090
8,0 x 100 / 50	TX40	100	15.79 €	87052080100
8,0 x 120 / 80	TX40	100	19.16 €	87052080120
8,0 x 140 / 80	TX40	100	21.28 €	87052080140
8,0 x 150 / 80	TX40	100	24.87 €	87052080150
8,0 x 160 / 80	TX40	100	25.37 €	87052080160
8,0 x 180 / 80	TX40	100	31.82 €	87052100180
8,0 x 200 / 80	TX40	100	37.78 €	87052080200
8,0 x 220 / 80	TX40	100	44.28 €	87052080220
8,0 x 240 / 80	TX40	100	52.31 €	87052080240
8,0 x 260 / 80	TX40	100	56.89 €	87052080260
8,0 x 280 / 80	TX40	100	61.27 €	87052080280
8,0 x 300 / 80	TX40	100	69.44 €	87052080300
8,0 x 320 / 80	TX40	50	80.08 €	87052080320
8,0 x 340 / 80	TX40	50	88.20 €	87052080340
8,0 x 350 / 80	TX40	50	91.93 €	87052080350
8,0 x 360 / 80	TX40	50	93.33 €	87052080360
8,0 x 380 / 80	TX40	50	105.65 €	87052080380
8,0 x 400 / 80	TX40	50	109.66 €	87052080400
8,0 x 420 / 80	TX40	50	140.00 €	87052080420
8,0 x 440 / 80	TX40	50	147.00 €	87052080440
8,0 x 450 / 80	TX40	50	154.00 €	87052080450
8,0 x 500 / 80	TX40	50	198.33 €	87052080500

870520

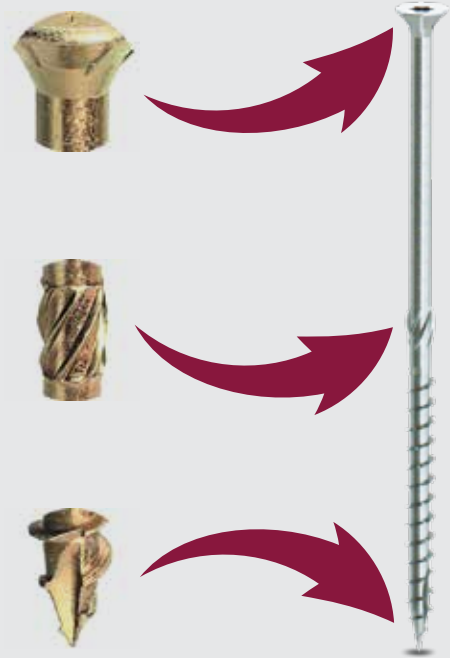

Lieferbare Abmessung	TX	Inhalt je Box	Preis je Box zzgl. MwSt.	Artikel Nummer
10,0 x 80 / 40	TX40	50	17.94 €	87052100080
10,0 x 100 / 60	TX40	50	20.45 €	87052100100
10,0 x 120 / 80	TX40	50	23.80 €	87052100120
10,0 x 140 / 80	TX40	50	29.93 €	87052100140
10,0 x 160 / 80	TX40	50	33.05 €	87052100160
10,0 x 180 / 80	TX40	50	41.69 €	87052100180
10,0 x 200 / 80	TX40	50	46.14 €	87052100200
10,0 x 220 / 80	TX40	50	58.84 €	87052100220
10,0 x 240 / 80	TX40	50	63.95 €	87052100240
10,0 x 250 / 80	TX40	50	67.83 €	87052100250
10,0 x 260 / 80	TX40	50	71.53 €	87052100260
10,0 x 280 / 80	TX40	50	80.87 €	87052100280
10,0 x 300 / 80	TX40	50	94.10 €	87052100300
10,0 x 320 / 80	TX40	50	108.07 €	87052100320
10,0 x 340 / 80	TX40	50	117.45 €	87052100340
10,0 x 350 / 80	TX40	50	122.43 €	87052100350
10,0 x 360 / 80	TX40	50	124.77 €	87052100360
10,0 x 380 / 80	TX40	50	133.23 €	87052100380
10,0 x 400 / 80	TX40	50	135.96 €	87052100400
12,0 x 600 / 120	TX50	25	453.68 €	87052080360

Passende Unterlegscheiben



Ø	D 1	D 2
M6	7.50	19.50
M8	8.50	25.00
M10	11.00	32.00
M12	14.00	37.50

Abmessungen		VE
Ø	Gelb Verzinkt	
6 mm	18.49	100
8 mm	23.59	100
10 mm	34.49	100
12 mm	28.59	50

670520

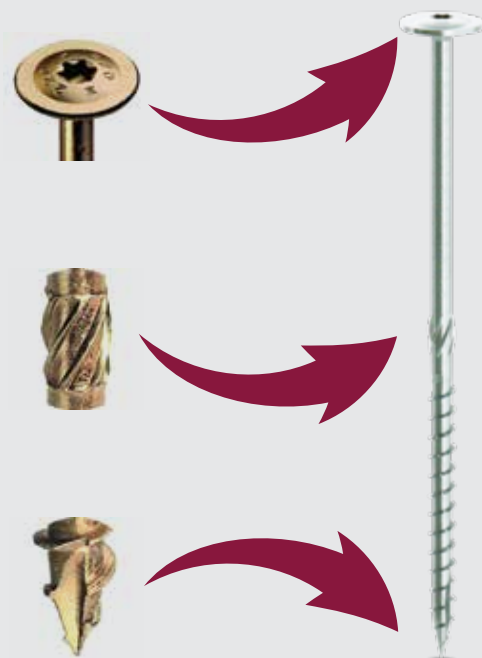

MATERIAL | CARBON STAHL C10B21

KOPFFORM | TELLERKOPF

ANTRIEB | TORX

GEWINDE | TEILGEWINDE

VERWENDUNG | HOLZBAUSCHRAUBE



BESONDERHEIT | TELLERKOPF | SCHAFTFRÄSER | CUT-SPITZE

BESCHREIBUNG

HOLZBAUSCHRAUBE MIT TELLERKOPF. EIN KLASSIKER IM HOLZBAU. DURCH DEN BREITEN KOPF ERREICHT MAN SEHR GUTE ANZUGSWERTE.

Lieferbare Abmessung	TX	Inhalt je Box	€/ 100 St. zzgl. MwSt.	Oberfläche	Artikel Nummer
6,0 x 30	TX30	200	4.30 €	Gelb Zink Cr3	67052060030
6,0 x 40	TX30	200	4.72 €	Gelb Zink Cr3	67052060040
6,0 x 50	TX30	200	5.08 €	Gelb Zink Cr3	67052060050
6,0 x 60 / 35	TX30	200	6.24 €	Gelb Zink Cr3	67052060060
6,0 x 70 / 42	TX30	200	6.80 €	Gelb Zink Cr3	67052060070
6,0 x 80 / 50	TX30	200	7.87 €	Gelb Zink Cr3	67052060080
6,0 x 100 / 50	TX30	100	9.95 €	Gelb Zink Cr3	67052060100
6,0 x 120 / 50	TX30	100	12.71 €	Gelb Zink Cr3	67052060120
6,0 x 140 / 70	TX30	100	16.70 €	Gelb Zink Cr3	67052060140
6,0 x 160 / 70	TX30	100	20.02 €	Gelb Zink Cr3	67052060160
6,0 x 180 / 70	TX30	100	24.91 €	Gelb Zink Cr3	67052060180
6,0 x 200 / 70	TX30	100	29.35 €	Gelb Zink Cr3	67052060200
6,0 x 220 / 70	TX30	100	34.21 €	Gelb Zink Cr3	67052060220
6,0 x 240 / 70	TX30	100	37.95 €	Gelb Zink Cr3	67052060240
6,0 x 260 / 70	TX30	100	41.21 €	Gelb Zink Cr3	67052060260
6,0 x 280 / 70	TX30	100	45.31 €	Gelb Zink Cr3	67052060280
6,0 x 280 / 70	TX30	100	49.11 €	Gelb Zink Cr3	67052060300

670520

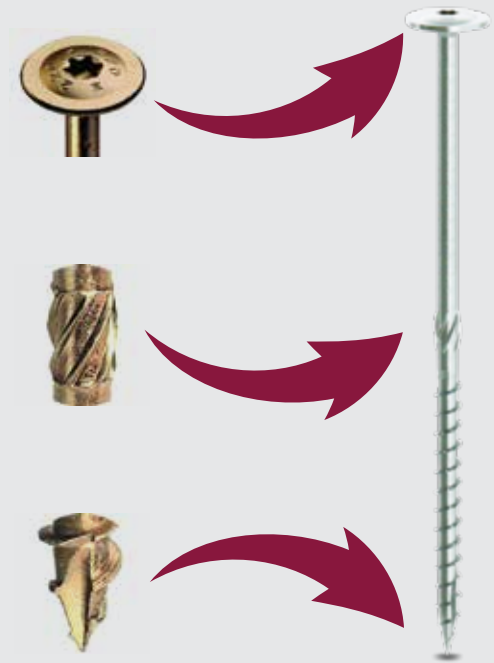

Lieferbare Abmessung	TX	Inhalt je Box	€ / 100 St. zzgl. MwSt.	Oberfläche	Artikel Nummer
8,0 x 50	TX40	50	7.13 €	Gelb Zink Cr3	67052080050
8,0 x 60 / 35	TX40	50	10.24 €	Gelb Zink Cr3	67052080060
8,0 x 70 / 42	TX40	50	13.11 €	Gelb Zink Cr3	67052080070
8,0 x 80 / 50	TX40	50	16.19 €	Gelb Zink Cr3	67052080080
8,0 x 100 / 50	TX40	50	19.40 €	Gelb Zink Cr3	67052080100
8,0 x 120 / 50	TX40	50	23.17 €	Gelb Zink Cr3	67052080120
8,0 x 140 / 70	TX40	50	27.16 €	Gelb Zink Cr3	67052080140
8,0 x 160 / 70	TX40	50	30.92 €	Gelb Zink Cr3	67052080160
8,0 x 180 / 70	TX40	50	37.67 €	Gelb Zink Cr3	67052080180
8,0 x 200 / 70	TX40	50	46.22 €	Gelb Zink Cr3	67052080200
8,0 x 220 / 70	TX40	50	57.18 €	Gelb Zink Cr3	67052080220
8,0 x 240 / 70	TX40	50	67.25 €	Gelb Zink Cr3	67052080240
8,0 x 260 / 70	TX40	50	73.83 €	Gelb Zink Cr3	67052080260
8,0 x 280 / 70	TX40	50	83.22 €	Gelb Zink Cr3	67052080280
8,0 x 300 / 70	TX40	50	92.49 €	Gelb Zink Cr3	67052080300
8,0 x 320 / 80	TX40	50	101.20 €	Gelb Zink Cr3	67052080320
8,0 x 340 / 80	TX40	50	112.97 €	Gelb Zink Cr3	67052080340
8,0 x 360 / 80	TX40	50	123.02 €	Gelb Zink Cr3	67052080360
8,0 x 380 / 80	TX40	50	132.15 €	Gelb Zink Cr3	67052080380
8,0 x 400 / 80	TX40	50	144.06 €	Gelb Zink Cr3	67052080400

Passende Antriebswerkzeuge finden Sie ab Seite: 132



970520

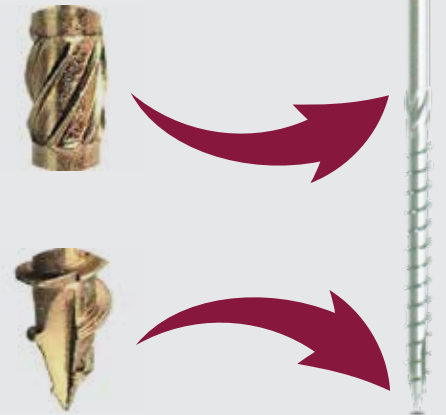

MATERIAL | CARBON STAHL C10B21

KOPFFORM | SECHSKANTKOPF

ANTRIEB | TORX + AUßENSECHSKANT

GEWINDE | TEILGEWINDE

VERWENDUNG | HOLZBAUSCHRAUBE

BESONDERHEIT | SECHSKANTKOPF MIT FLANSCH | SCHAFTFRÄSER | CUT-SPITZE

BESCHREIBUNG

EIN SICHERES EINSCHRAUBEN WIRD DUCH DIE BESONDERHEIT DIESER SCHRAUBE ERMÖGLICHT - DER ZUSÄTZLICHE ANTRIEB MIT DEM AUßENSECHSKANT. DURCHMESSER BIS 12 MM LIEFERBAR.



Lieferbare Abmessung	TX	Inhalt je Box	€ / 100 St. zzgl. MwSt.	Oberfläche	Artikel Nummer
8,0 x 80	TX40	100	27.15 €	Gelb Zink Cr3	97052080080
8,0 x 120 / 50	TX40	100	31.79 €	Gelb Zink Cr3	97052080120
8,0 x 140 / 80	TX40	100	34.62 €	Gelb Zink Cr3	97052080140
8,0 x 160 / 80	TX40	100	45.50 €	Gelb Zink Cr3	97052080160
8,0 x 180 / 80	TX40	100	57.10 €	Gelb Zink Cr3	97052080180
8,0 x 200 / 80	TX40	100	68.04 €	Gelb Zink Cr3	97052080200
8,0 x 220 / 80	TX40	100	81.66 €	Gelb Zink Cr3	97052080220
8,0 x 240 / 80	TX40	100	93.17 €	Gelb Zink Cr3	97052080240
8,0 x 260 / 80	TX40	100	102.11 €	Gelb Zink Cr3	97052080260
8,0 x 280 / 80	TX40	100	113.01 €	Gelb Zink Cr3	97052080280
8,0 x 300 / 80	TX40	100	124.00 €	Gelb Zink Cr3	97052080300
10 x 160 / 80	TX40	50	72.66 €	Gelb Zink Cr3	97052100160
10 x 180 / 80	TX40	50	82.52 €	Gelb Zink Cr3	97052100180
10 x 200 / 80	TX40	50	99.63 €	Gelb Zink Cr3	97052100200
10 x 220 / 80	TX40	50	111.00 €	Gelb Zink Cr3	97052100220
10 x 240 / 80	TX40	50	127.99 €	Gelb Zink Cr3	97052100240

970520



Lieferbare Abmessung	TX	Inhalt je Box	€ / 100 St. zzgl. MwSt.	Oberfläche	Artikel Nummer
10 x 260 / 80	TX40	50	144.34 €	Gelb Zink Cr3	97052100260
10 x 280 / 80	TX40	50	160.60 €	Gelb Zink Cr3	97052100280
10 x 300 / 80	TX40	50	176.14 €	Gelb Zink Cr3	97052100300
10 x 320 / 80	TX40	50	193.05 €	Gelb Zink Cr3	97052100320
10 x 340 / 80	TX40	50	208.46 €	Gelb Zink Cr3	97052100340
10 x 360 / 80	TX40	50	221.14 €	Gelb Zink Cr3	97052100360
10 x 380 / 80	TX40	50	234.77 €	Gelb Zink Cr3	97052100380
10 x 400 / 80	TX40	50	251.63 €	Gelb Zink Cr3	97052100400

Lieferbare Abmessung	TX	Inhalt je Box	€ / 100 St. zzgl. MwSt.	Oberfläche	Artikel Nummer
12 x 160 / 80	TX40	50	101.21 €	Gelb Zink Cr3	97052120160
12 x 180 / 80	TX40	50	115.09 €	Gelb Zink Cr3	97052120180
12 x 200 / 80	TX40	50	130.94 €	Gelb Zink Cr3	97052120200
12 x 220 / 80	TX40	50	157.23 €	Gelb Zink Cr3	97052120220
12 x 240 / 80	TX40	50	178.63 €	Gelb Zink Cr3	97052120240
12 x 260 / 80	TX40	50	208.52 €	Gelb Zink Cr3	97052120260
12 x 280 / 80	TX40	50	230.24 €	Gelb Zink Cr3	97052120280
12 x 300 / 80	TX40	50	252.61 €	Gelb Zink Cr3	97052120300
12 x 320 / 80	TX40	50	288.55 €	Gelb Zink Cr3	97052120320
12 x 340 / 80	TX40	50	321.21 €	Gelb Zink Cr3	97052120340
12 x 360 / 80	TX40	50	348.43 €	Gelb Zink Cr3	97052120360
12 x 380 / 80	TX40	50	375.65 €	Gelb Zink Cr3	97052120380
12 x 400 / 80	TX40	50	408.32 €	Gelb Zink Cr3	97052120400

054520

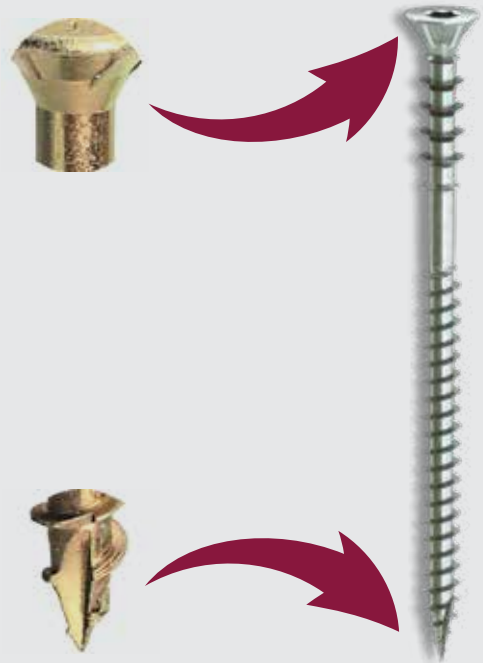

MATERIAL | CARBON STAHL C1022

KOPFFORM | SENKKOPF

ANTRIEB | TORX

GEWINDE | DOPPELGEWINDE

VERWENDUNG | HOLZBAUSCHRAUBE

BESONDERHEIT | JUSTIERSCHRAUBE | FRÄSRIPPEN | CUT-SPITZE



BESCHREIBUNG

EIN ALLROUNDER FÜR DEN TROCKENBAU, BIETET DIESE SCHRAUBE DANK IHRER ÄGEZAHN-FÖRMIGEN RILLEN ENORME FLEXIBILITÄT BEIM JUSTIEREN VON PLATTEN AN WÄNDEN.

Lieferbare Abmessung	TX	Inhalt je Box	€ / 100 St. zzgl. MwSt.	Oberfläche	Artikel Nummer
6,0 x 60 / 30	TX25	200	6.20 €	Blau Zink Cr3	05452060060
6,0 x 70 / 40	TX25	200	7.02 €	Blau Zink Cr3	05452060070
6,0 x 80 / 50	TX25	200	7.87 €	Blau Zink Cr3	05452060080
6,0 x 90 / 50	TX25	100	8.60 €	Blau Zink Cr3	05452060090
6,0 x 100 / 60	TX25	100	10.40 €	Blau Zink Cr3	05452060100
6,0 x 120 / 60	TX25	100	13.21 €	Blau Zink Cr3	05452060120
6,0 x 130 / 60	TX25	100	15.20 €	Blau Zink Cr3	05452060130
6,0 x 145 / 60	TX25	100	17.43 €	Blau Zink Cr3	05452060145
6,0 x 160 / 60	TX25	100	18.01 €	Blau Zink Cr3	05452060160

675520



MATERIAL | CARBON STAHL C10B21

KOPFFORM | TELLERKOPF

ANTRIEB | TORX

GEWINDE | DOPPELGEWINDE

VERWENDUNG | HOLZBAUSCHRAUBE

BESONDERHEIT | ISOLATIONSSCHRAUBE | SCHAFTFRÄSER
DOPPELGEWINDE | GEZAHNTE CUT-SPITZE



BESCHREIBUNG

SICHEREN HALT DANK DES TELLEKOPFES UND EIN SCHNELLES EINDRINGEN AUFGRUND DER CUT SPITZE. DIESE ISOLATIONSSCHRAUBE ERMÖGLICHT EIN SCHNELLES, SAUBERES UND VOR ALLEM GUTES ARBEITEN.

Lieferbare Abmessung	TX	Inhalt je Box	€ / 100 St. zzgl. MwSt.	Oberfläche	Artikel Nummer
8,0 x 165 / 60 / 80	TX40	50	53.97 €	Blau Zink Cr3	67552080165
8,0 x 195 / 60 / 80	TX40	50	63.19 €	Blau Zink Cr3	67552080195
8,0 x 225 / 60 / 100	TX40	50	81.09 €	Blau Zink Cr3	67552080225
8,0 x 235 / 60 / 100	TX40	50	88.46 €	Blau Zink Cr3	67552080235
8,0 x 255 / 60 / 100	TX40	50	102.68 €	Blau Zink Cr3	67552080255
8,0 x 275 / 60 / 100	TX40	50	114.76 €	Blau Zink Cr3	67552080275
8,0 x 302 / 60 / 100	TX40	50	125.85 €	Blau Zink Cr3	67552080302
8,0 x 335 / 60 / 100	TX40	50	147.44 €	Blau Zink Cr3	67552080335
8,0 x 365 / 60 / 100	TX40	50	170.61 €	Blau Zink Cr3	67552080365
8,0 x 397 / 60 / 100	TX40	50	197.47 €	Blau Zink Cr3	67552080397
8,0 x 435 / 60 / 100	TX40	50	226.43 €	Blau Zink Cr3	67552080435
8,0 x 472 / 60 / 100	TX40	50	286.98 €	Blau Zink Cr3	67552080472

765520



MATERIAL | CARBON STAHL C10B21

KOPFFORM | ZYLINDERKOPF

ANTRIEB | TORX

GEWINDE | DOPPELGEWINDE

VERWENDUNG | HOLZBAUSCHRAUBE

BESONDERHEIT | ISOLATIONSSCHRAUBE | SCHAFTFRÄSER | DOPPELGEWINDE
GEZAHNTE CUT-SPITZE



AMBFEST EUROPE®

BESCHREIBUNG

DÄMMSTOFFSCHRAUBE MIT ZYLINDERKOPF. IDEAL FÜR DEN EINSATZ MIT DRUCKWEICHEN DÄMMSTOFFEN AN DACH ODER FASSADE.

Lieferbare Abmessung	TX	Inhalt je Box	€ / 100 St. zzgl. MwSt.	Oberfläche	Artikel Nummer
8,0 x 165 / 60 / 80	TX40	50	53.97 €	Blau Zink Cr3	76552080165
8,0 x 195 / 60 / 80	TX40	50	63.18 €	Blau Zink Cr3	76552080195
8,0 x 225 / 60 / 100	TX40	50	81.09 €	Blau Zink Cr3	76552080225
8,0 x 235 / 60 / 100	TX40	50	88.46 €	Blau Zink Cr3	76552080235
8,0 x 255 / 60 / 100	TX40	50	105.64 €	Blau Zink Cr3	76552080255
8,0 x 275 / 60 / 100	TX40	50	114.79 €	Blau Zink Cr3	76552080275
8,0 x 302 / 60 / 100	TX40	50	132.15 €	Blau Zink Cr3	76552080302
8,0 x 335 / 60 / 100	TX40	50	147.44 €	Blau Zink Cr3	76552080335
8,0 x 365 / 60 / 100	TX40	50	162.00 €	Blau Zink Cr3	76552080365
8,0 x 397 / 60 / 100	TX40	50	188.13 €	Blau Zink Cr3	76552080397
8,0 x 435 / 60 / 100	TX40	50	224.17 €	Blau Zink Cr3	76552080435
8,0 x 472 / 60 / 100	TX40	50	238.12 €	Blau Zink Cr3	76552080472

043540

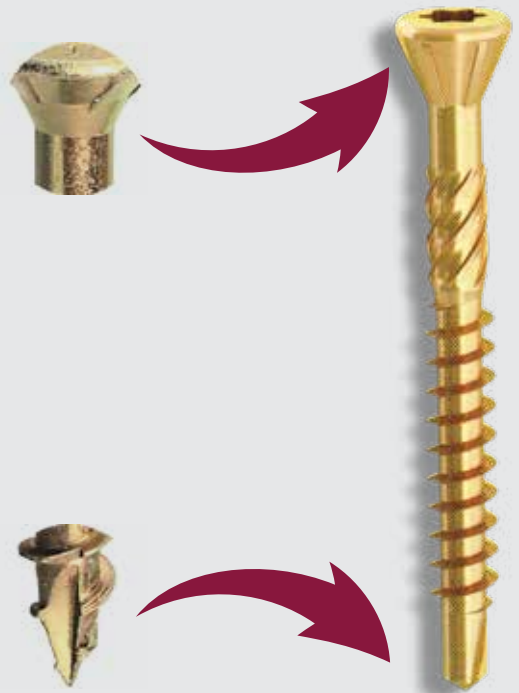

MATERIAL | CARBON STAHL C1022

KOPFFORM | SENKKOPF

ANTRIEB | TORX

GEWINDE | TEILGEWINDE

VERWENDUNG | HOLZBAUSCHRAUBE



BESONDERHEIT | DIELENSCHRAUBE | 60 ° SENKKOPF | FRÄSRIPPEN

BESCHREIBUNG

DIELENSCHRAUBE MIT KLEINEM KOPF, 60 ° TORX ANTRIEB, SCHAFTFRÄSER UND BOHRSPITZE. DIESE DIELENSCHRAUBE IST HERVORRAGEND FÜR DIE VERSCHRAUBUNG VON MASSIVHOLZBÖDEN GEEIGNET. DIE EINSCHRAUBEIGENSCHAFTEN SPRECHEN FÜR SICH. IHR 60 ° KLEINER KOPF VERSENKT SICH IDEAL IN DER DIELE.

Lieferbare Abmessung	TX	Inhalt je Box	€ / 100 St. zzgl. MwSt.	Oberfläche	Artikel Nummer
3,2 x 20	TX10	1000	0.95 €	Gelb Zink Cr3	04354032020
3,2 x 25 / 18	TX10	500	1.08 €	Gelb Zink Cr3	04354032025
3,2 x 30 / 18	TX10	500	1.24 €	Gelb Zink Cr3	04354032030
3,2 x 35 / 24	TX10	500	1.34 €	Gelb Zink Cr3	04354032035
3,2 x 40 / 29	TX10	500	1.45 €	Gelb Zink Cr3	04354032040
3,2 x 45 / 29	TX10	500	1.63 €	Gelb Zink Cr3	04354032045
3,2 x 50 / 34	TX10	500	1.92 €	Gelb Zink Cr3	04354032050
3,2 x 60 / 39	TX10	200	2.32 €	Gelb Zink Cr3	04354032060

670530



MATERIAL | CARBON STAHL C10B21

KOPFFORM | TELLERKOPF

ANTRIEB | TORX

GEWINDE | VOLLGEWINDE

VERWENDUNG | HOLZBAUSCHRAUBE

BESONDERHEIT | VERSTÄRKTER KOPF

BESCHREIBUNG

DIESE SCHRAUBE HAT VIELE BEZEICHNUNGEN. DIE PFOSTENVERBINDERSCHRAUBE (ODER IM FACHJARGON AUCH BESCHLAGSCHRAUBE GENANNT) BIETET BEI ARBEITEN MIT PFOSTEN EINEN GUTEN SERVICE. KEIN VORBOHREN NÖTIG.

Lieferbare Abmessung	TX	Inhalt je Box	€ / 100 St. zzgl. MwSt.	Oberfläche	Artikel Nummer
8,0 x 40	TX40	50	11.85 €	Blau Zink Cr3	67053080040
8,0 x 50	TX40	50	13.16 €	Blau Zink Cr3	67053080050
8,0 x 60	TX40	50	15.27 €	Blau Zink Cr3	67053080060

873520



MATERIAL | CARBON STAHL C10008AK

KOPFFORM | SENKKOPF

ANTRIEB | TORX

GEWINDE | VOLLGEWINDE

VERWENDUNG | HOLZBAUSCHRAUBE



AMBFEST EUROPE®

BESONDERHEIT | FRÄSRIPPEN | VOLLGEWINDE | GEZAHNTE CUT-SPITZE

BESCHREIBUNG

DIESE KONSTRUKTIONSSCHRAUBE IST MIT EINEM VOLLGEWINDE AUSGESTATTET, WODURCH EINE HOHE TRAGFÄHIGKEIT ERMÖGLICHT UND EINE SPALTENWIRKUNG REDUZIERT WIRD. DANK DER CUT-SPITZE IST KEIN VORBOHREN NÖTIG.

Lieferbare Abmessung	TX	Inhalt je Box	€/ 100 St. zzgl. MwSt.	Oberfläche	Artikel Nummer
6,0 x 80	TX30	200	7.10 €	Blau Zink Cr3	87352060080
6,0 x 100	TX30	100	8.95 €	Blau Zink Cr3	87352060100
6,0 x 120	TX30	100	15.80 €	Blau Zink Cr3	87352060120
6,0 x 140	TX30	100	19.22 €	Blau Zink Cr3	87352060140
6,0 x 160	TX30	100	24.06 €	Blau Zink Cr3	87352060160
6,0 x 180	TX30	100	30.38 €	Blau Zink Cr3	87352060180
6,0 x 200	TX30	100	37.86 €	Blau Zink Cr3	87352060200
6,0 x 220	TX30	100	46.76 €	Blau Zink Cr3	87352060220
6,0 x 240	TX30	100	55.29 €	Blau Zink Cr3	87352060240
6,0 x 260	TX30	100	65.82 €	Blau Zink Cr3	87352060260
6,0 x 280	TX30	100	75.23 €	Blau Zink Cr3	87352060280
6,0 x 300	TX30	100	87.35 €	Blau Zink Cr3	87352060300
8 x 160	TX40	50	37.91 €	Blau Zink Cr3	87352080160
8 x 180	TX40	50	45.55 €	Blau Zink Cr3	87352080180
8 x 200	TX40	50	53.71 €	Blau Zink Cr3	87352080200

873520

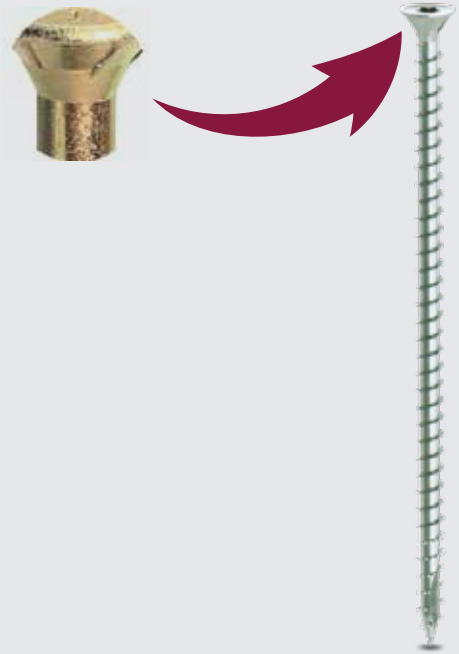

Lieferbare Abmessung	TX	Inhalt je Box	€ / 100 St. zzgl. MwSt.	Oberfläche	
8 x 220	TX40	50	63.19 €	Blau Zink Cr3	87352080220
8 x 240	TX40	50	73.19 €	Blau Zink Cr3	87352080240
8 x 260	TX40	50	85.31 €	Blau Zink Cr3	87352080260
8 x 280	TX40	50	97.42 €	Blau Zink Cr3	87352080280
8 x 300	TX40	50	107.95 €	Blau Zink Cr3	87352080300
8 x 320	TX40	50	118.30 €	Blau Zink Cr3	87352080320
8 x 350	TX40	50	124.06 €	Blau Zink Cr3	87352080350
8 x 400	TX40	50	135.70 €	Blau Zink Cr3	87352080400
8 x 450	TX40	50	145.55 €	Blau Zink Cr3	87352080450
8 x 500	TX40	50	150.32 €	Blau Zink Cr3	87352080500

Passende Verbinder finden Sie ab Seite 59

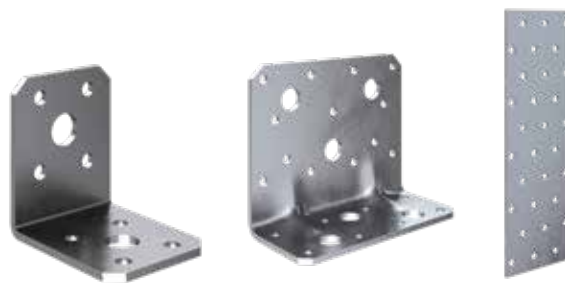

043640



MATERIAL | CARBON STAHL C1022



AMBFEST EUROPE®

KOPFFORM | KEGELKOPF

ANTRIEB | TORX

GEWINDE | DOPPELGEWINDE (VOLL)

VERWENDUNG | TERRASSENBAUSCHRAUBE

BESONDERHEIT | UMKEHRGEWINDE | TRIBULARGEWINDE | GEZAHNTE CUT-SPITZE

BESCHREIBUNG

TERRASSENBAUSCHRAUBE MIT DOPPELGEWINDE UND EINEM UMKEHRGEWINDE UNTER DEM KOPF MIT EINEM TRIBULARGEWINDE. ABGERUNDET WIRD DAS ALLES DURCH DIE GEZAHNTE CUT-SPITZE. IHR KEGELKOPF UMSCHLIEßT DIE HOLZfasERN. DADURCH WIRD DAS EINDRINGEN VON FEUCHTIGKEIT REDUZIERT ODER GAR VERHINDERT. REDUZIERTER RANDABSTÄNDE IM VERSCHRAUBPROZESS KÖNNEN DANK DES GEGENLÄUFIGEN GEWINDES KONSTRUIERT WERDEN.

Lieferbare Abmessung	TX	Inhalt je Box	€/ 100 zzgl. MwSt.	Oberfläche	Artikel Nummer
5,0 x 40	TX20	200	5.22 €	Nano	04364050040
5,0 x 50	TX20	200	5.90 €	Nano	04364050050
5,0 x 60	TX20	200	6.63 €	Nano	04364050060
5,0 x 70	TX20	100	7.98 €	Nano	04364050070
5,0 x 80	TX20	100	9.89 €	Nano	04364050080

Lieferbar in 5 verschiedenen Farben



TG 50 NANO
BROWN
MARRONE

TG 55 NANO
TAN
SABBIA

TG 42 NANO
GOLDEN
ORO

TG 54 NANO
GREEN
VERDE

TG 56 NANO
GREY
GRIGIO

057200



MATERIAL | STAHL 4.8

KOPFFORM | SECHSKANTKOPF

ANTRIEB | SW 10

GEWINDE | TEILGEWINDE

VERWENDUNG | HOLZSCHRAUBE

BESONDERHEIT | SECHSKANTKOPF MIT FLANSCH UND NUT



BESCHREIBUNG

HOLZSCHRAUBE MIT SECHSKANTKOPF UND FLANSCH. AUFGRUND DES VERSTÄRKTEN KOPFES MUSS VORGEBOHRT WERDEN. DIESE SCHRAUBE EIGNET SICH EBENFALLS HERVORRAGEND IN KOMBINATION MIT EINEM KUNSTSTOFFDÜBEL. VERGLEICHT MAN DIESE SCHRAUBE MIT ANDEREN HOLZSCHRAUBEN NACH DIN 571 SO FÄLLT AUF, DASS DURCH IHREN FLANSCH UNTER DEM KOPF EINE UNTERLEGSSCHEIBE ÜBERFLÜSSIG IST. EINE NUT IM FLANSCH ERMÖGLICHT DIE ARBEIT MIT SPEZIELLEN PVC UNTERLEGSSCHEIBEN.

Lieferbare Abmessung	SW	Inhalt je Box	€/100 zzgl. MwSt.	Oberfläche	Artikel Nummer
6,0 x 25	SW10	200	3.31 €	Blau Zink Cr3	05720060025
6,0 x 30	SW10	200	3.33 €	Blau Zink Cr3	05720060030
6,0 x 35	SW10	200	3.44 €	Blau Zink Cr3	05720060035
6,0 x 40	SW10	200	3.55 €	Blau Zink Cr3	05720060040
6,0 x 45	SW10	200	3.79 €	Blau Zink Cr3	05720060045
6,0 x 50	SW10	200	4.04 €	Blau Zink Cr3	05720060050
6,0 x 60	SW10	200	4.45 €	Blau Zink Cr3	05720060060
6,0 x 70	SW10	100	5.14 €	Blau Zink Cr3	05720060070
6,0 x 80	SW10	100	6.11 €	Blau Zink Cr3	05720060080
6,0 x 90	SW10	100	6.92 €	Blau Zink Cr3	05720060090
6,0 x 100	SW10	100	7.12 €	Blau Zink Cr3	05720060100
6,0 x 110	SW10	100	7.34 €	Blau Zink Cr3	05720060110

057200



Lieferbare Abmessung	SW	Inhalt je Box	€/ 100 zzgl. MwSt.	Oberfläche	Artikel Nummer
6,0 x 120	SW10	100	8.36 €	Blau Zink Cr3	05720060120
6,0 x 130	SW10	100	9.50 €	Blau Zink Cr3	05720060130
6,0 x 140	SW10	100	11.18 €	Blau Zink Cr3	05720060140
6,0 x 150	SW10	100	11.77 €	Blau Zink Cr3	05720060150
6,0 x 160	SW10	100	18.17 €	Blau Zink Cr3	05720060160
6,0 x 180	SW10	100	21.65 €	Blau Zink Cr3	05720060180
6,0 x 200	SW10	100	24.70 €	Blau Zink Cr3	05720060200

Passende Unterlegscheiben aus transparenten PVC



Abmessung	VE
∅ Außen = 14 mm	100
∅ Innen = 6 mm	

570620



MATERIAL | CARBON STAHL C1022



AMBAFAST EUROPE®

KOPFFORM | LINSENKOPF

ANTRIEB | TORX

GEWINDE | VOLLGEWINDE

VERWENDUNG | WINKELBESCHLAG

***Zusatz** | Passende Winkel, Balkenschuhe uvm. finden Sie ab Seite 59

BESONDERHEIT | VERSTÄRKTER KOPF | CUT-SPITZE

BESCHREIBUNG

DIESE WINKELBESCHLAGSCHRAUBE IST DER ERSATZ FÜR DEN KAMMAGEL. MIT DIESER SCHRAUBE WERDEN WINKELBESCHLÄGE ZUVERLÄSSIG UND UNKOMPLIZIERT BEFESTIGT. DER ANTRIEB ERFOLGT MIT EINEM TX20 UM SOMIT FÜR EINEN OPTIMALEN KRAFTSCHLUSS ZU SORGEN. IDEAL BEI ARBEITEN MIT HOLZVERBINDERN WIE Z.B.: WINKEL, BALKENSCHUHE, LOCHPLATTEN USW.

Lieferbare Abmessung	TX	Inhalt je Box	€ / 100 St. zzgl. MwSt.	Artikel Nummer
5,0 x 35	TX20	500	2.82 €	57062050035
5,0 x 40	TX20	500	3.15 €	57062050040
5,0 x 45	TX20	500	3.60 €	57062050045
5,0 x 50	TX20	500	4.10 €	57062050050
5,0 x 60	TX20	500	4.94 €	57062050060
5,0 x 70	TX20	500	5.80 €	57062050070

EDELSTAHL- SCHRAUBEN

 Stainless Steel Screws



AMBFEST EUROPE®



AMBFEST EUROPE®

SEITE
53

043670



SEITE
54

053670



SEITE
55

870570



SEITE
57

225000



Ideal für den Terrassenbau

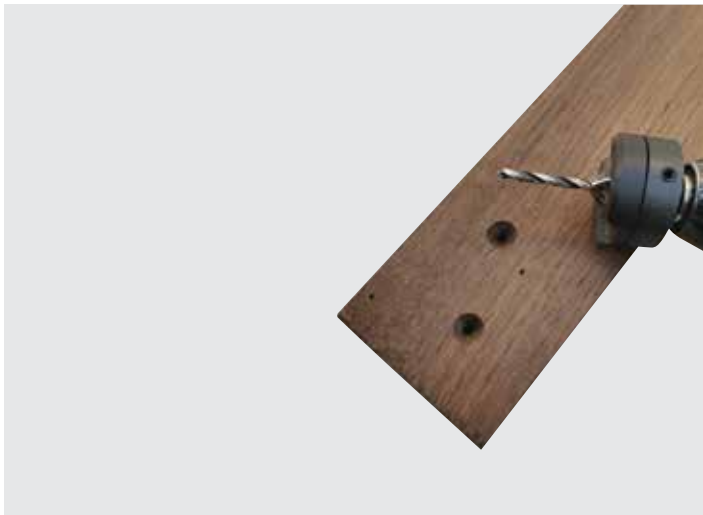

Unser **eigenentwickelter** Bohrsenker erspart Ihnen einen wichtigen Arbeitsschritt
Mit diesem Werkzeug senken und bohren Sie in einem Schritt



Bohrsенker für Terrassendielen

Ihre Vorteile:

- Austauschbare Kunststofflippe
- Bohren und Senken in einem Schritt
- Robuste Ausführung
- Passend für normalen handelsüblichen Holzsenker siehe Katalogseite XXXX

14,80 € / Stück - Ersatz Kunststofflippe 5,90 € / Stück

043670



MATERIAL | EDELSTAHL A4

KOPFFORM | KEGELKOPF

ANTRIEB | TORX

GEWINDE | DOPPELGEWINDE (VOLL)

VERWENDUNG | TERRASSENBAUSCHRAUBEN

BESONDERHEIT | UMKEHRGEWINDE | TRIBULARGEWINDE | GEZAHNTE CUT-SPITZE

BESCHREIBUNG

IDEAL FÜR DEN EINSATZ IM AUßENBEREICH. DAS MATERIAL ERLAUBT EINE GESCHMEIDIGE UND SCHNELLE BEARBEITUNG. DANK DER SCHNEIDZÄHNE UND DER SCHNEIDKERBE IST EIN VORBOHREN NICHT ZWINGEND NOTWENDIG.



Lieferbare Abmessung	TX	Inhalt je Box	€ / 100 St. zzgl. MwSt.	Artikel Nummer
5,0 x 40	TX20	200	10.68 €	04367050040
5,0 x 50	TX20	200	12.93 €	04367050050
5,0 x 60	TX20	200	15.74 €	04367050060
5,0 x 70	TX20	100	18.84 €	04367050070
5,0 x 80	TX20	100	21.93 €	04367050080

053670



MATERIAL | EDELSTAHL A2

KOPFFORM | SENKKOPF

ANTRIEB | TORX

GEWINDE | TEILGEWINDE

VERWENDUNG | TERRASSENBAUSCHRAUBEN

BESONDERHEIT | 60° SENKKOPF | FRÄSRIPPEN | CUT-SPITZE

BESCHREIBUNG

DIESE EDELSTAHLSCHRAUBE IST OPTIMAL FÜR EINSÄTZE IM AUßENBEREICH. DANK DEM KLEINEN SENKKOPF MIT SEINEN FRÄSRIPPEN, LÄSST SICH DIESE SCHRAUBE SCHNELL UND SAUBER INS HOLZ VERARBEITEN.

Lieferbare Abmessung	TX	Inhalt je Box	€ / 100 St. zzgl. MwSt.	Artikel Nummer
4,2 x 35 / 20	TX20	200	4.67 €	05367042035
4,2 x 45 / 25	TX20	200	5.68 €	05367042045
4,2 x 55 / 26	TX20	200	6.69 €	05367042055
4,2 x 65 / 33	TX20	200	7.82 €	05367042065
4,2 x 75 / 40	TX20	200	9.16 €	05367042075

870570



MATERIAL | EDELSTAHL A2

KOPFFORM | SENKKOPF

ANTRIEB | TORX

GEWINDE | TEILGEWINDE

VERWENDUNG | HOLZBAUSCHRAUBE

BESONDERHEIT | FLACHSENKKOPF | FRÄSRIPPEN | SCHAFTFRÄSER | CUT-SPITZE

BESCHREIBUNG

INOX A2 EDELSTAHL. DIESE SCHRAUBE GIBT ROST KEINE CHANCE. LIEFERBAR IN VIELEN STÄRKEN UND LÄNGEN, ERWEIST SICH DIESE SCHRAUBE JEDES MAL AUF'S NEUE ALS IDEALES WERKSTÜCK FÜR KOMPLEXE HOLZKONSTRUKTIONEN IM AUßENBEREICH.

Lieferbare Abmessung	TX	Inhalt je Box	€/ 100 St. zzgl. MwSt.	Artikel Nummer
3,0 x 16	TX10	1000	2.36 €	87057030016
3,0 x 20	TX10	1000	2.47 €	87057030020
3,0 x 25 / 15	TX10	500	3.09 €	87057030025
3,0 x 30 / 18	TX10	500	3.37 €	87057030030
3,5 x 25 / 15				
3,5 x 25 / 15	TX15	500	3.05 €	87057035025
3,5 x 30 / 18	TX15	500	3.37 €	87057035030
3,5 x 35 / 20	TX15	500	3.59 €	87057035035
3,5 x 40 / 24	TX15	500	3.79 €	87057035040
3,5 x 45 / 27	TX15	200	4.77 €	87057035045
3,5 x 50 / 30	TX15	200	5.96 €	87057035050
4,0 x 16				
4,0 x 16	TX20	500	2.58 €	87057040016
4,0 x 20	TX20	500	2.83 €	87057040020
4,0 x 25 / 15	TX20	500	3.43 €	87057040025
4,0 x 30 / 18	TX20	500	4.05 €	87057040030
4,0 x 35 / 20	TX20	500	4.61 €	87057040035
4,0 x 40 / 24	TX20	500	4.94 €	87057040040
4,0 x 45 / 27	TX20	200	5.51 €	87057040045

870570

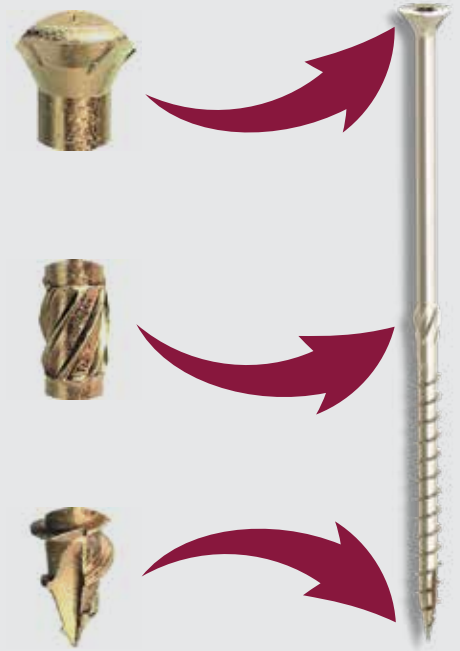

Lieferbare Abmessung	TX	Inhalt je Box	€ / 100 St. zzgl. MwSt.	Artikel Nummer
4,0 x 50 / 30	TX20	200	6.18 €	87057040050
4,0 x 60 / 35	TX20	200	7.87 €	87057040060
4,5 x 20	TX20	500	3.37 €	87057045020
4,5 x 25 / 15	TX20	500	4.16 €	87057045025
4,5 x 30 / 18	TX20	500	4.61 €	87057045030
4,5 x 35 / 20	TX20	200	5.23 €	87057045035
4,5 x 40 / 24	TX20	200	5.90 €	87057045040
4,5 x 45 / 27	TX20	200	6.46 €	87057045045
4,5 x 50 / 30	TX20	200	7.87 €	87057045050
4,5 x 60 / 35	TX20	200	9.27 €	87057045060
4,5 x 70 / 42	TX20	200	11.52 €	87057045070
4,5 x 80 / 50	TX20	200	13.49 €	87057045080

Lieferbare Abmessung	TX	Inhalt je Box	€ / 100 St. zzgl. MwSt.	Artikel Nummer
5,0 x 40 / 24	TX25	200	7.14 €	87057050040
5,0 x 45 / 27	TX25	200	7.53 €	87057050045
5,0 x 50 / 30	TX25	200	8.04 €	87057050050
5,0 x 60 / 35	TX25	200	10.12 €	87057050060
5,0 x 70 / 42	TX25	200	12.09 €	87057050070
5,0 x 80 / 50	TX25	200	14.62 €	87057050080
5,0 x 90 / 50	TX25	100	16.58 €	87057050090
5,0 x 100 / 50	TX25	100	19.67 €	87057050100
6,0 x 50 / 30	TX30	200	12.37 €	87057060050
6,0 x 60 / 35	TX30	200	13.78 €	87057060060
6,0 x 70 / 42	TX30	200	16.31 €	87057060070
6,0 x 80 / 50	TX30	200	18.56 €	87057060080
6,0 x 90 / 50	TX30	100	21.08 €	87057060090
6,0 x 100 / 50	TX30	100	22.22 €	87057060100
6,0 x 120 / 70	TX30	100	26.78 €	87057060120
6,0 x 140 / 70	TX30	100	31.06 €	87057060140
6,0 x 160 / 70	TX30	100	38.02 €	87057060160
8,0 x 160 / 80	TX40	100	68.54 €	87057080160
8,0 x 200 / 80	TX40	100	100.67 €	87057080200
8,0 x 240 / 80	TX40	100	114.91 €	87057080240
8,0 x 280 / 80	TX40	100	137.18 €	87057080280

225000



MATERIAL | EDELSTAHL

KOPFFORM | SENKKOPF

ANTRIEB | TX

GEWINDE | VOLL & TEILGEWINDE

VERWENDUNG | SPANPLATTENSCHRAUBE

BESONDERHEIT | SENKKOPF | VOLL | TEILGEWINDE

BESCHREIBUNG

**EDELSTAHLSCHRAUBE FÜR JEDEN EINSATZ UND FÜR JEDES BUDGET.
EIN ALLESKÖNNER DER NIE ROSTET.**

Lieferbare Abmessung	TX	Inhalt je Box	€ / 100 St. zzgl. MwSt.	Artikel Nummer
3,0 x 16	TX10	200	1.30 €	22500300160
3,0 x 20	TX10	200	1.52 €	22500300200
3,0 x 25	TX10	200	1.77 €	22500300250
3,0 x 30	TX10	200	2.00 €	22500300300
3,0 x 35	TX10	200	2.23 €	22500300350
3,5 x 20	TX10	200	1.78 €	22500350200
3,5 x 25	TX10	200	2.23 €	22500350250
3,5 x 30	TX10	200	2.58 €	22500350300
3,5 x 35	TX10	200	2.84 €	22500350350
3,5 x 40	TX10	200	3.16 €	22500350400
4,0 x 16	TX20	200	1.94 €	22500400160
4,0 x 20	TX20	200	2.20 €	22500400200
4,0 x 25	TX20	200	2.45 €	22500400250
4,0 x 30	TX20	200	2.77 €	22500400300
4,0 x 35	TX20	200	3.13 €	22500400350
4,0 x 40	TX20	200	3.55 €	22500400400
4,0 x 40 / 24	TX20	200	3.55 €	22500400424
4,0 x 45	TX20	200	3.94 €	22500400445
4,0 x 50	TX20	200	4.36 €	22500400450

225000



Lieferbare Abmessung	TX	Inhalt je Box	€ / 100 St. zzgl. MwSt.	Artikel Nummer
4,0 x 50 / 30	TX20	200	4.36 €	22500400530
4,0 x 60	TX20	200	5.36 €	22500400600
4,0 x 60 / 36	TX20	200	5.36 €	22500400636
4,5 x 25	TX20	200	3.29 €	22500450250
4,5 x 30	TX20	200	3.52 €	22500450300
4,5 x 35	TX20	200	3.94 €	22500450350
4,5 x 40	TX20	200	4.55 €	22500450400
4,5 x 45	TX20	200	4.91 €	22500450450
4,5 x 50	TX20	200	5.36 €	22500450500
5,0 x 30	TX25	200	4.55 €	22500500300
5,0 x 40	TX25	200	5.68 €	22500500400
5,0 x 50	TX25	200	6.78 €	22500500500
5,0 x 50 / 30	TX25	200	6.78 €	22500500530
5,0 x 60 / 36	TX25	200	7.99 €	22500500636
5,0 x 70 / 42	TX25	200	9.29 €	22500500742
5,0 x 80 / 48	TX25	200	10.78 €	22500500848
5,0 x 90 / 60	TX25	200	12.08 €	22500500960
5,0 x 100 / 60	TX25	200	2.19 €	22500501060
6,0 x 40	TX25	100	8.65 €	22500600400
6,0 x 50	TX25	100	10.01 €	22500600500
6,0 x 60	TX25	100	12.02 €	22500600600
6,0 x 60 / 36	TX25	100	12.02 €	22500600636
6,0 x 80 / 48	TX25	100	15.57 €	22500600848
6,0 x 90 / 60	TX25	100	17.45 €	22500600960
6,0 x 100 / 60	TX25	100	18.00 €	22500601060
6,0 x 120 / 60	TX25	100	23.52 €	225006012060

HOLZVERBINDER

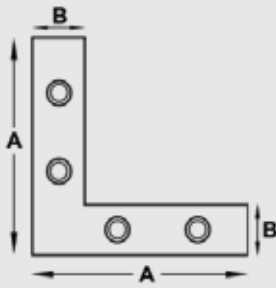

Flachwinkel Stahl verzinkt

Art. Nr.:	A	B	∅ Bohrung	Mat. Stärke	Anz. Bohrung	VE	Preis VE
301245	30	12	4.5	1.8	4	100	8.59€
401245	40	12	4.5	1.8	4	100	9.52€
501245	50	12	4.5	1.8	4	100	10.79€
601245	60	12	4.5	1.8	4	100	12.21€
701245	70	12	4.5	1.8	4	100	14.37€
801845	80	18	4.5	2	4	100	23.01€
101845	100	18	4.5	2	4	50	14.11€
121845	120	18	4.5	2	4	50	15.99€
141845	140	18	4.5	2	4	50	17.98€
161845	160	18	4.5	2	4	50	21.12€
181845	180	18	4.5	2	4	50	23.73€
201845	200	18	4.5	2	4	50	28.21€



Verbindungsblech Stahl verzinkt

Art. Nr.:	A	B	∅ Bohrung	Mat. Stärke	Anz. Bohrung	VE	Preis VE
154540	40	15	4.5	2	4	100	5.91€
154550	50	15	4.5	2	4	100	6.61€
154560	60	15	4.5	2	4	100	7.22€
154570	70	15	4.5	2	4	100	8.56€
154580	80	15	4.5	2	4	100	9.78€
154510	100	15	4.5	2	4	100	11.81€
154512	120	15	4.5	2	4	100	13.46€
154514	140	15	4.5	2	4	100	15.38€
154516	160	15	4.5	2	4	100	16.69€
154518	180	15	4.5	2	4	100	18.41€
154520	200	15	4.5	2	4	100	19.44€

Auch aus Edelstahl erhältlich

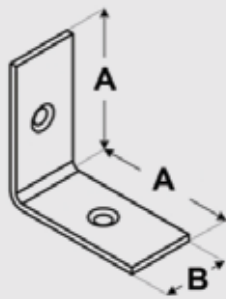

Stuhlwinkel Stahl verzinkt

Art. Nr.:	A	B	∅ Bohrung	Mat. Stärke	Anz. Bohrung	VE	Preis VE
201545	20	15	4.5	2	2	100	5.95€
251545	25	15	4.5	2	2	100	6.59€
301545	30	15	4.5	2	4	100	7.19€
401545	40	15	4.5	2	4	100	8.49€
501545	50	15	4.5	2	4	100	9.77€
601545	60	15	4.5	2	4	100	11.69€
701545	70	15	4.5	2	4	100	13.38€
801545	80	15	4.5	2	4	100	15.35€
901545	90	15	4.5	2	4	100	16.67€
101545	100	15	4.5	2	4	100	18.30€

Stuhlwinkel Edelstahl

Art. Nr.:	A	B	∅ Bohrung	Mat. Stärke	Anz. Bohrung	VE	Preis VE
453015	30	15	4.5	1.5	4	100	29.85€
454015	40	15	4.5	1.5	4	100	35.95€

LOCHPLATTEN



LOCHPLATTEN Stahl verzinkt						
Breite	Länge	Ø Bohrung	Mat. Stärke	Art. Nr.:	VE	Preis VE
40	60	5	2	610060	50	12.93€
40	80	5	2	611080	50	14.25€
40	100	5	2	612010	50	15.59€
40	120	5	2	613012	50	18.57€
40	160	5	2	614016	50	21.2€
40	200	5	2	615020	25	12.63€
60	140	5	2	118014	25	11.89€
60	200	5	2	616020	25	16.06€
60	240	5	2	118102	25	19.21€
80	200	5	2	118220	25	19.99€
80	240	5	2	118324	25	23.83€
80	300	5	2	118430	25	29.18€
100	140	5	2	118514	25	17.68€
100	200	5	2	118620	25	24.22€
100	240	5	2	118724	25	29.61€
100	260	5	2	118826	20	25.38€
100	300	5	2	118930	20	28.71€
100	400	5	2	119040	10	19.64€
120	200	5	2	119120	20	23.49€
120	240	5	2	119224	20	28.42€
120	260	5	2	119326	20	30.59€
120	300	5	2	119426	10	17.26€
120	400	5	2	119540	10	22.84€
140	400	5	2	119640	10	26.83€
160	400	5	2	119740	10	30.67€
180	400	5	2	119840	10	34.87€
200	300	5	2	119930	10	26.97€
40	1200	5	2	121040	10	26.17€
60	1200	5	2	121160	10	35.45€
80	1200	5	2	121280	10	47.63€
100	1200	5	2	121310	10	59.95€
120	1200	5	2	121412	5	36.14€
140	1200	5	2	121514	5	42.31€
160	1200	5	2	121616	5	49.19€
180	1200	5	2	121718	5	58.47€
200	1200	5	2	121820	5	64.38€



Windrispenband Stahl verzinkt					
Art. Nr.:	Abmessung	länge Meter	Bohrung	VE	Preis VE
484620	40x2mm	20	5	1	28.56€
682460	60x2mm	20	5	1	39.85€



Flachverbinder Stahl verzinkt						
Breite	Länge	Ø Bohrung	Mat. Stärke	Art. Nr.:	VE	Preis VE
40	100	5,0 und 10,5	3	167610	25	8.97€
40	140	5,0 und 10,5	3	167714	25	11.79€
40	180	5,0 und 10,5	3	167818	25	16.05€
40	220	5,0 und 10,5	3	167922	25	17.4€
65	170	5,6,11	2.5	394170	25	17.82€
90	200	5,6,11	2.5	396200	20	21.38€

LOCHPLATTEN

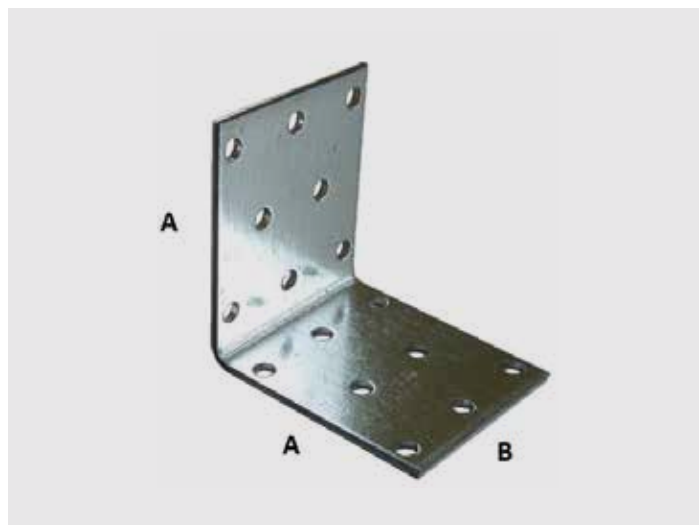

Lochplattenwinkel gleichschenkelig						
A	B	Ø Bohrung	Mat. Stärke	Art. Nr.:	VE	Preis VE
40	20	5	2	600402	100	15.88€
40	40	5	2	601404	50	13.91€
50	40	5	2	602504	50	15.24€
60	40	5	2.5	620604	50	18.24€
40	60	5	2.5	621406	50	18.24€
60	60	5	2.5	622606	50	24.86€
80	60	5	2.5	623806	50	32.18€
60	80	5	2.5	624608	25	19.09€
80	80	5	2.5	625808	25	19.87€
100	80	5	2.5	626108	25	22.85€



Sortimentauszug, fordern Sie unsere Gesamtpreisliste "HOLZVERBINDER" an

MÖBELVERBINDER



Einteilverbinder mit Innensechskant Senkkopf

Abmessung	Art. Nr.:	VE	Preis VE
5x40	340154	250	5.95€
5x50	340155	250	6.89€
5x70	340157	250	10.19€
6,4x40	340164	250	9.29€
6,4x50	340165	250	11.39€
6,4x60	340166	250	13.09€

Ausführung Stahl Verzinkt Schlüsselweite 4mm
Auch andere Abmessungen kurzfristig lieferbar



Euro Schraube Senkkopf

Abmessung	Art. Nr.:	VE	Preis VE
5x11	340551	500	4.81€
5x13	340553	500	5.25€
5x16	340556	500	5.39€
6,3x9,5	340569	500	5.91€
6,3x11	340561	500	6.69€
6,3x13	340563	500	7.19€
6,3x20	340562	500	9.85€
6,3x24	340564	500	11.25€

Ausführung Stahl Verzinkt
Auch andere Abmessungen kurzfristig lieferbar



Einteilverbinder mit Kopfbohrung, Senkkopf, Kreuzschlitz

Abmessung	Art. Nr.:	VE	Preis VE
7x48	340274	250	15.19€
7x70	340277	250	16.39€

Ausführung Stahl Verzinkt



Euro Schraube Zylinderkopf

Abmessung	Art. Nr.:	VE	Preis VE
6,3x13	340461	250	4.69€
6,3x20	340462	250	5.89€
6,3x24	340464	250	6.49€
6,3x30	340463	250	7.59€

Ausführung Stahl Verzinkt



Verbindungsschraube

Abmessung	Art. Nr.:	VE	Preis VE
M4x26-35	340942	100	9.09€
M4x31-40	340943	100	9.89€
M6x26-35	340962	100	19.89€
M6x31-40	340963	100	20.19€

Ausführung Stahl Vernickelt
Auch andere Abmessungen kurzfristig lieferbar
Auch Sonderanfertigungen kurzfristig lieferbar

MÖBELVERBINDER

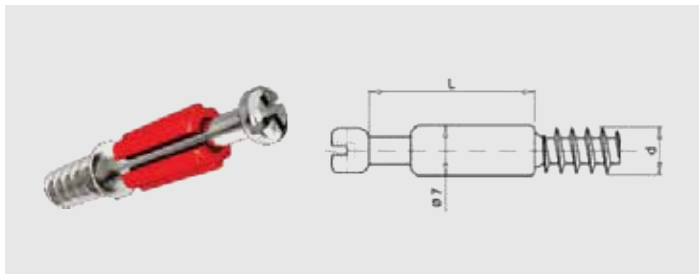

Einschraubdübel Euro Gewinde

Abmessung	Art. Nr.:	VE	Preis VE
6,3x20/24	341364	250	11.05€
6,3x24/28	341368	250	11.25€
6,3x30/34	341363	250	12.45€

Ausführung Stahl Verzinkt



Einschraubdübel Euro Gewinde

Abmessung	Art. Nr.:	VE	Preis VE
6,3x20,3	341462	250	26.59€
6,3x24,3	341464	250	28.60€



Exzenterverbinder

Abmessung	Art. Nr.:	VE	Preis VE
Ø15x13,2x9,2	340619	250	20.75€
Ø15x11,5x7,3	340617	250	17.79€



Verbindungsschraube Ø35mm

Abmessung	Art. Nr.:	VE	Preis VE
35x65	340836	10	6.90€

Ausführung Stahl Vernickelt
Auch andere Abmessungen kurzfristig lieferbar



Spreizmuffe aus Kunststoff

Abmessung	Art. Nr.:	VE	Preis VE
M6x11x11W	34071W	100	3.69€
M6x11x11S	37071S	100	4.12€

W= Weiß

S= Schwarz



Bodenträger TYP L

Abmessung	Art. Nr.:	VE	Preis VE
5x20/14x8	342605	100	7.99€



Rückwandverbinder

Abmessung	Art. Nr.:	VE	Preis VE
3,5x20	342103	100	4.29€

MÖBELVERBINDER



HOLZLEIM D3

Abmessung	Art. Nr.:	VE	Preis VE
200g	264102	1	3.99€
500g	264105	1	6.79€
1000g	264110	1	9.29€



Bodenträger doppelt

Abmessung	Art. Nr.:	VE	Preis VE
3x16	341803	250	1.85€
4x16	341804	250	2.95€
5x16	341805	500	7.77€

Ausführung Stahl verzinkt
 Auch andere Abmessungen kurzfristig lieferbar
 Auch Sonderanfertigungen kurzfristig lieferbar



Bodenträger TYP L für Flachglasscheiben

Abmessung	Art. Nr.:	VE	Preis VE
5x20/13	342905	100	17.25€



Euro Schraube Senkkopf

Abmessung	Art. Nr.:	VE	Preis VE
6x30 Birke	341130	500	2.89€
6x36 Birke	341136	500	3.26€
6x36 Buche	341163	500	4.68€
8x30 Birke	341183	500	3.64€
8x30 Buche	341138	500	4.47€
8x32 Birke	341132	500	4.27€
8x32 Buche	341182	500	4.75€
8x35 Birke	341185	500	4.17€
8x40 Birke	341184	500	5.15€
8x40 Buche	341180	500	5.57€
8x45 Birke	341145	500	6.25€
8x45 Buche	341148	500	6.43€
8x50 Birke	341158	500	6.35€
8x50 Buche	341150	500	6.63€
10x40 Birke	341114	500	7.56€
10x40 Buche	341140	500	7.71€
10x45 Birke	341110	500	7.77€
10x50 Birke	341115	500	8.73€
10x50 Buche	341105	500	8.84€
10x60 Birke	341106	500	10.75€
12x60 Buche	341112	500	14.57€

EISENWAREN

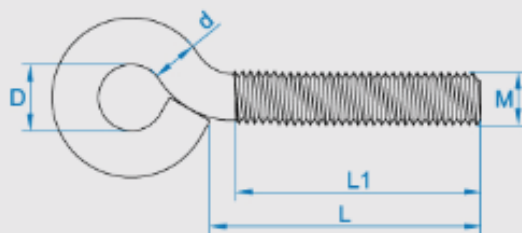

Ringschrauben Art. 111 galv. Verzinkt						
M	L	D	L1	d	Art. Nr.:	Preis 25 Stück
M3	10	5	9	2.60	111310	1.42€
M3	20	5	19	2.60	111320	1.49€
M4	15	6	14	3.45	111415	1.55€
M4	20	6	19	3.45	111420	1.77€
M4	25	6	24	3.45	111425	2.25€
M4	30	6	29	3.45	111430	2.40€
M4	40	6	39	3.45	111440	2.55€
M5	15	8	14	4.40	111515	2.73€
M5	20	8	18	4.40	111520	3.02€
M5	25	8	24	4.40	111525	3.15€
M5	30	8	29	4.40	111530	3.33€
M5	40	8	38	4.40	111540	3.61€
M5	50	8	48	4.40	111550	4.02€
M5	60	8	58	4.40	111560	4.35€
M6	20	10	18	5.25	111620	4.55€
M6	25	10	23	5.25	111625	4.67€
M6	30	10	27	5.25	111630	4.98€
M6	40	10	37	5.25	111640	5.70€
M6	50	10	47	5.25	111650	6.25€
M6	60	10	57	5.25	111660	7.55€
M6	80	10	77	5.25	111680	7.74€
M6	100	10	88	5.25	111610	8.15€
M8	20	10	18	7.00	111820	7.91€
M8	30	10	27	7.00	111830	8.81€
M8	40	10	37	7.00	111840	9.69€
M8	50	10	47	7.00	111850	10.46€

Ringschrauben Art. 111 galv. Verzinkt						
M	L	D	L1	d	Art. Nr.:	Preis 25 Stück
M8	60	10	57	7.00	111860	11.07€
M8	80	10	77	7.00	111880	13.05€
M8	100	10	88	7.00	111810	14.82€
M10	40	15	37	8.85	111140	18.10€
M10	50	15	47	8.85	111150	19.20€
M10	60	15	57	8.85	111160	20.49€
M10	70	15	67	8.85	111170	23.50€
Ringschrauben Art. 111 Edelstahl						
M	L	D	L1	d	Art. Nr.:	Preis 25 Stück
M5	30	8	28	4.40	111053	7.44€
M5	50	8	48	4.40	111055	9.40€
M6	20	10	17	5.25	111062	10.37€
M6	30	10	27	5.25	111063	11.87€
M6	40	10	37	5.25	111064	13.40€
M6	50	10	47	5.25	111065	14.81€
M6	60	6	57	5.25	111066	18.51€
M8	30	10	27	7.00	111083	23.08€
M8	40	10	37	7.00	111084	25.28€

Sortimentsauszug, viele weitere Arten und Abmessungen auf Lager

EISENWAREN

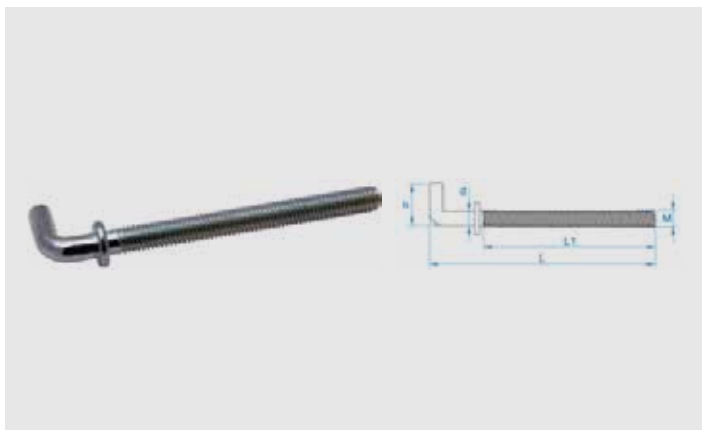

Schraubhaken Art. 019 galv. Verzinkt

M	L1	d	h	l	Art. Nr.:	Preis 25 Stück
M4	38	3.45	11	53.00	190438	6.28€
M5	48	4.40	19	63.00	190548	7.80€



Gebogene Schraubhaken Art. 016 galv. Verzinkt

M	L	D	L1	d	Art. Nr.:	Preis 25 Stück
M4	71	14.00	38	3.45	160471	10.91€
M5	82	14.00	48	4.40	160582	14.18€
M6	93	14	58	5.25	160693	21.59€

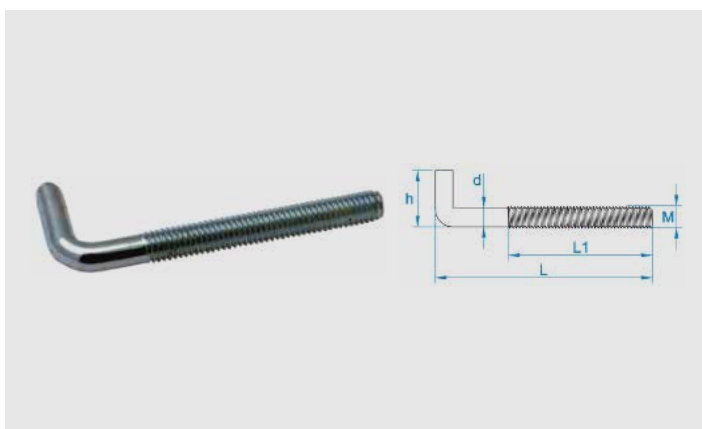

Schraubhaken Art. 027 galv. Verzinkt

M	L	d	h	L1	Art. Nr.:	Preis 25 Stück
M4	40	3.45	15	30.00	270440	1.93€
M5	50	4.40	20	33.00	270550	3.54€
M6	60	5.25	20	45.00	270660	5.42€
M8	60	7.00	25	45.00	270860	9.55€



Gebogene Schraubhaken kurz Art. 026 galv. Verzinkt

M	L	D	L1	d	Art. Nr.:	Preis 25 Stück
M4	50	12.00	20	3.45	260450	2.45€
M5	50	16.00	25	4.40	260550	4.15€
M6	60	16.00	30	5.25	260660	6.35€
M8	60	15.00	28	7.00	260860	11.65€
M8	90	25.00	45	7.00	260890	19.50€

Art. 026 Edelstahl

M	L	D	L1	d	Art. Nr.:	Preis 25 Stück
M6	50	16.00	20	5.25	290065	6.94€
M6	60	16.00	30	5.25	290066	7.25€

Sortimentsauszug, viele weitere Arten und Abmessungen auf Lager

EISENWAREN

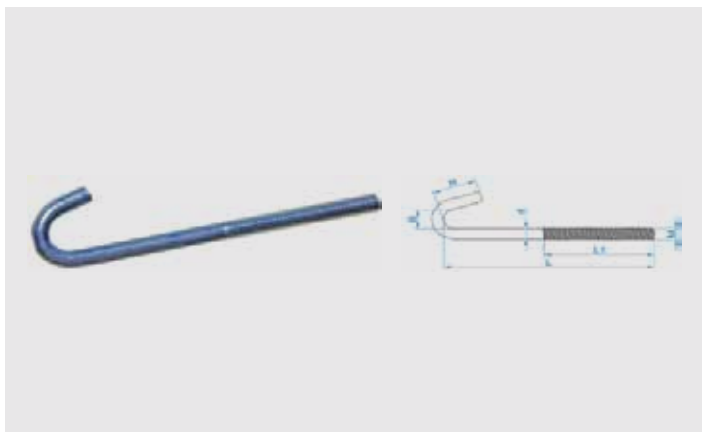

J- Haken Art. 083 galv. verzinkt

M	L	B	H	L1	Art. Nr.:	Preis 25 Stück
M6	100	10.00	15	50.00	830610	3.49€
M6	175	10.00	15	50.00	830617	6.03€

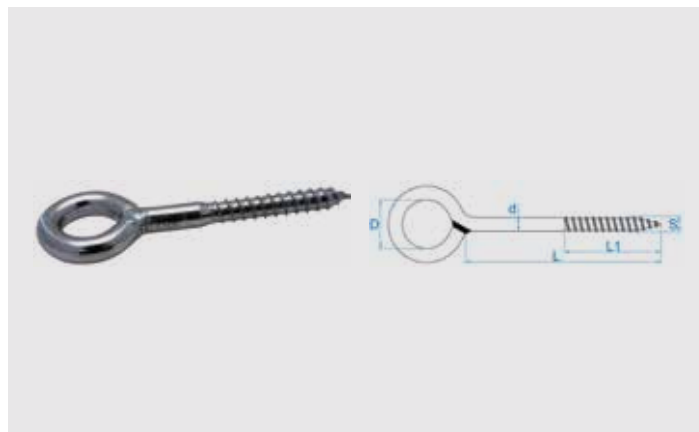

Ringschrauben verschweißst Art. 005 galv. Verzinkt

d	L	D	L1	S	Art. Nr.:	Preis 10 Stück
7.80	80	22	45	8.00	500780	14.41€
7.80	120	22	55	8.00	500712	18.23€
11.80	90	24	65	12.00	500119	20.19€
11.80	120	24	65	12.00	500112	23.25€
11.80	160	24	65	12.00	500116	24.32€
11.80	190	24	65	12.00	500119	27.64€

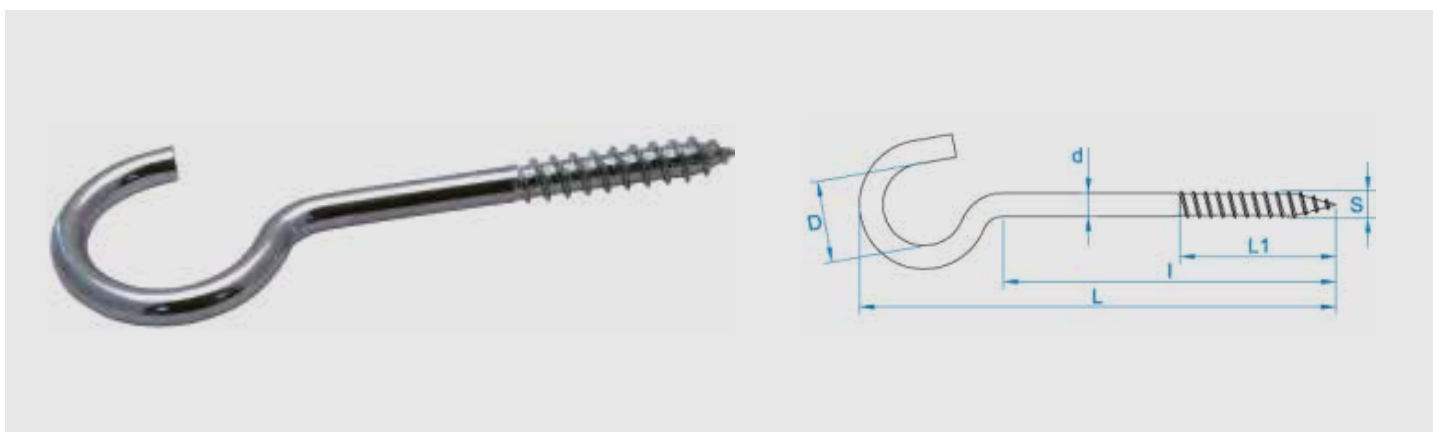

Gebogene Ringschrauben Art. 011 galv. Verzinkt

d	I_L	D	L1	S	Art. Nr.:	Preis 25 Stück
2.00	11_25	7	8	2.60	111125	1.04€
2.40	12_25	9	8	3.00	111225	1.28€
2.40	15_30	9	10	3.00	111530	1.46€
3.30	13_30	9	10	4.10	111330	2.10€
3.30	20_40	12	13	4.10	112040	2.56€
3.45	30_50	14	18	4.30	113050	3.27€
4.00	27_55	18	19	5.10	112755	3.75€
4.40	32_60	18	20	5.50	113260	4.15€
4.40	50_80	20	27	5.50	115080	5.11€
5.00	47_85	25	30	6.30	114785	11.24€
5.25	82_120	25	36	6.50	118212	15.10€

Gebogene Ringschrauben Art. 011 Edelstahl

d	I_L	D	L1	S	Art. Nr.:	Preis 25 Stück
3.30	20_40	12	13	4.10	110204	3.19€
3.45	30_50	14	18	4.30	110305	3.64€
4.40	32_60	18	20	5.50	110326	7.47€
4.40	50_80	20	27	5.50	110508	8.80€
5.25	60_100	25	36	6.50	110601	16.94€

Sortimentsauszug, viele weitere Arten und Abmessungen auf Lager

EISENWAREN

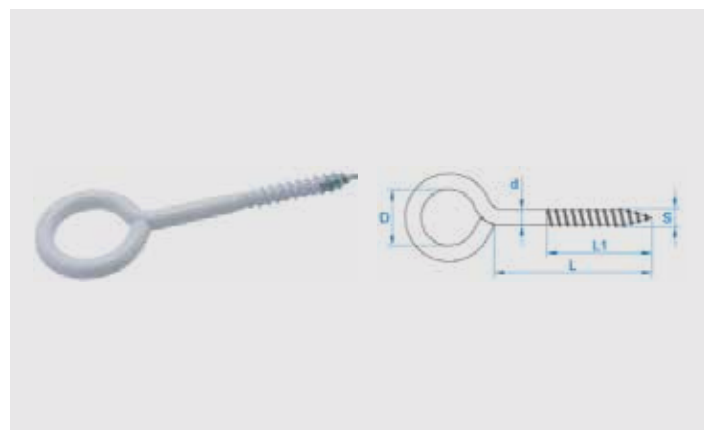
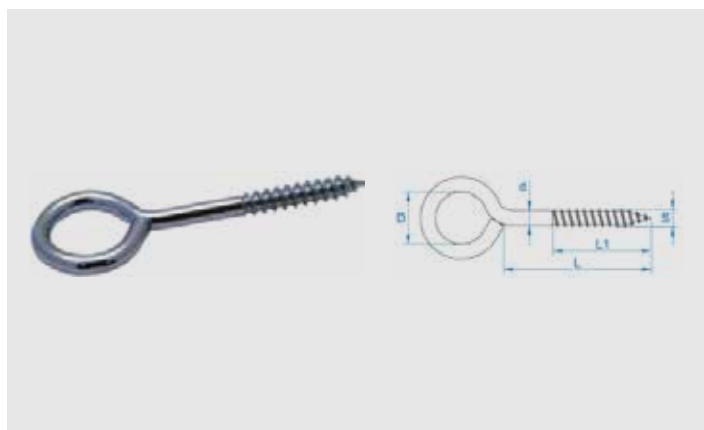

Ringschraube Art. 001 galv. Verzinkt

Art. 001 Stahl, Pulverbeschichtet weiß

d	L	D	L1	S	Art. Nr.:	Preis 25 Stück
1.90	6	3	5	2.40	100190	0.82€
2.20	10	4	7.5	2.80	100220	1.08€
2.50	10	6	8	3.20	100250	1.23€
2.65	16	6	12	3.40	100265	1.62€
3.00	20	8	16	3.80	100320	2.30€
3.45	20	10	13	4.30	100302	2.84€
3.45	30	10	20	4.30	100343	3.25€
4.00	25	12	16	5.10	100425	4.40€
4.00	30	14	20	5.10	100430	5.17€
4.40	30	16	20	5.50	100416	5.41€
4.40	40	16	25	5.50	100425	5.74€
4.85	30	18	20	6.10	100418	8.36€
4.85	40	18	25	6.10	100440	8.62€
4.85	50	15	32	6.10	100450	8.87€
4.85	50	18	32	6.10	100432	9.31€
5.25	40	20	22	6.5	100522	10.05€
5.25	50	20	32	6.5	100532	11.10€
5.25	60	20	35	6.5	100535	11.74€
6.00	50	25	32	7.6	100650	17.21€
6.00	60	25	32	7.6	100660	19.05€

d	L	D	L1	S	Art. Nr.:	Preis 25 Stück
2.65	16	6	12	3.40	100265	3.09€
3.00	20	8	16	3.80	100300	3.38€
3.45	25	10	16	4.30	100345	4.02€
4.00	30	14	20	5.10	100430	4.94€
4.40	40	16	25	5.50	100440	7.28€
4.85	50	18	32	6.10	100450	9.01€

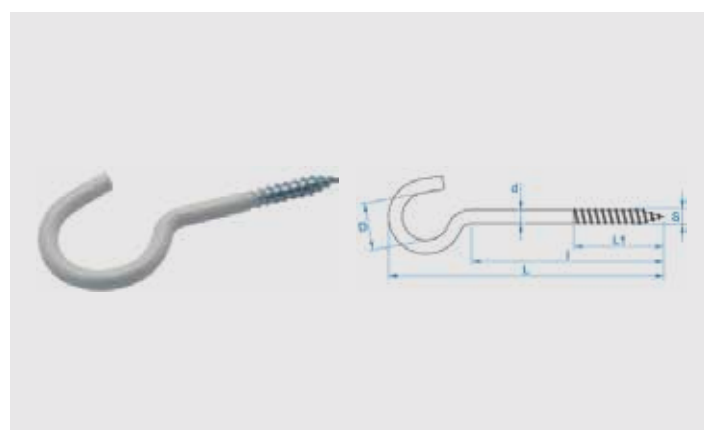

Gebogene Schraubhaken Stahl, Pulverbeschichtet weiß

d	l_L	D	L1	S	Art. Nr.:	Preis 25 Stück
2.00	12_23	7	8	2.60	110260	2.35€
2.40	16_30	9	10	3.00	110300	2.47€
3.30	20_40	12	13	4.10	110410	3.09€
3.45	30_50	14	18	4.30	110430	3.39€

Art. 001 Edelstahl

d	L	D	L1	S	Art. Nr.:	Preis 25 Stück
3.00	16	8	12	3.80	100016	4.80€
3.45	20	10	14	4.30	100020	4.85€
4.00	25	12	16	5.10	100025	7.15€
4.00	30	14	20	5.10	100030	8.41€
4.40	40	16	25	5.50	100040	11.15€

Sortimentsauszug, viele weitere Arten und Abmessungen auf Lager

-Preise netto zzgl. MwSt. - Keine Haftung für Schreibfehler - Preise freibleibend

EISENWAREN



Gebogene Schraubhaken mit Befle Art. 014 galv. Verzinkt

d	L	D	L1	S	Art. Nr.:	Preis 25 Stück
3.45	68	14	35	3.50	140345	8.19€
4.40	83	14	48	4.40	140440	9.57€
5.80	95	15	66	5.80	140580	15.24€

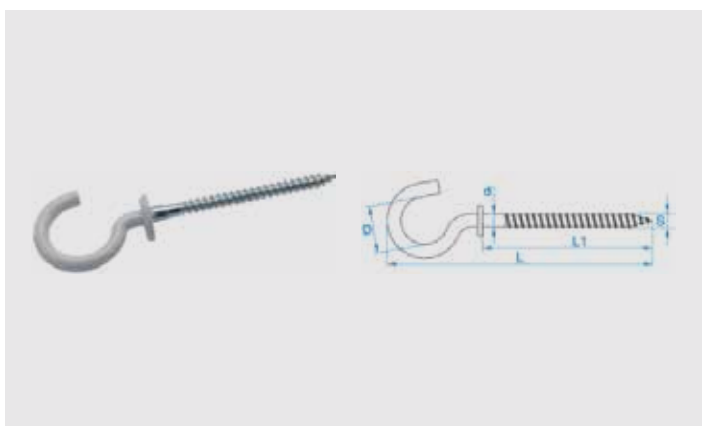

Gebogene Schraubh. mit Befle Art. 014 Stahl, pulverbeschichtet weiß

d	L	D	L1	S	Art. Nr.:	Preis 25 Stück
3.45	68	14	35	3.50	140034	21.35€
4.40	83	14	48	4.40	140044	22.47€



Schlitzhaken Art. 006 galv. Verzinkt

d	L	h	L1	S	Art. Nr.:	Preis 25 Stück
5.20	30	10	13	5.20	600523	2.71€
5.25	40	16	21	5.30	600524	1.95€
5.25	50	16	26	5.30	600525	2.19€
5.80	65	18	35	5.80	600586	2.89€
5.80	80	18	38	5.80	600588	3.31€
5.80	100	18	40	5.80	600581	4.11€
6.80	120	14	42	6.80	600681	19.01€
6.80	100	14	38	6.80	600682	21.12€

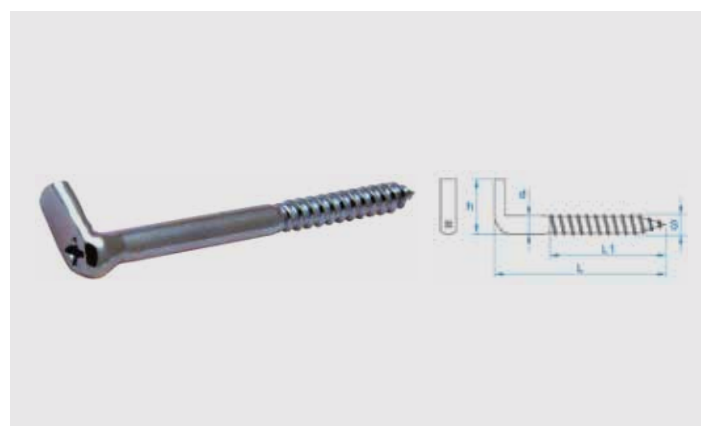

Kreuzschlitzhaken Art. 009 galv. Verzinkt PH2

d	L	h	L1	S	Art. Nr.:	Preis 25 Stück
5.25	40	16	20	5.30	905254	6.11€
5.25	50	16	26	5.30	905255	6.39€
5.80	65	18	31	5.80	905865	7.40€
5.80	80	18	34	5.80	905880	7.94€
5.80	100	10	38	5.80	905810	8.80€

Sortimentsauszug, viele weitere Arten und Abmessungen auf Lager

EISENWAREN

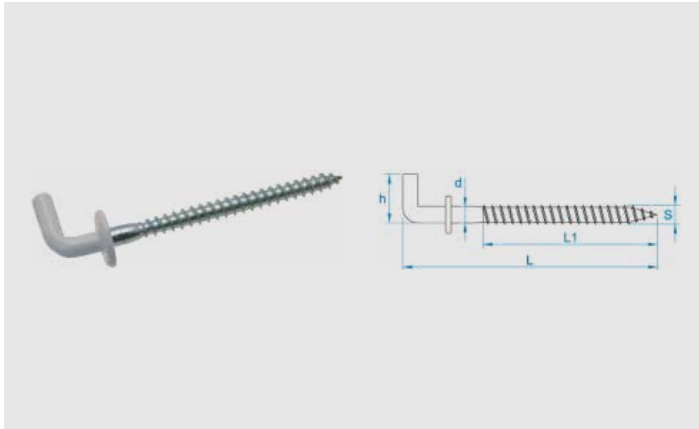

Gerade Schraubhaken Art. 018 galv. Verzinkt m. Befle pulverbes. weiß						
d	L	h	L1	S	Art. Nr.:	Preis 25 Stück
3.45	52	11	35	3.50	180034	10.67€
4.40	68	13	48	4.40	180044	11.08€

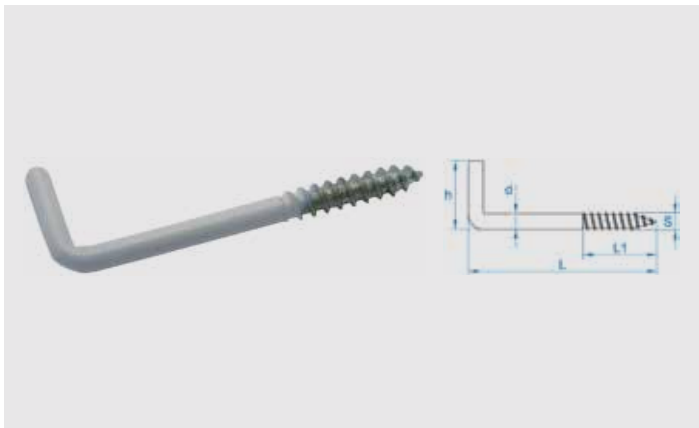

Gerade Schraubhaken Art. 007 Stahl, pulverbeschichtet weiß						
d	L	h	L1	S	Art. Nr.:	Preis 25 Stück
2.50	25	11	10	3.20	700010	2.72€
2.65	30	14	12	3.50	700012	3.09€
3.30	40	16	17	4.00	700017	3.68€
3.45	50	18	20	4.30	700020	4.06€
4.00	60	20	25	5.10	700025	5.19€

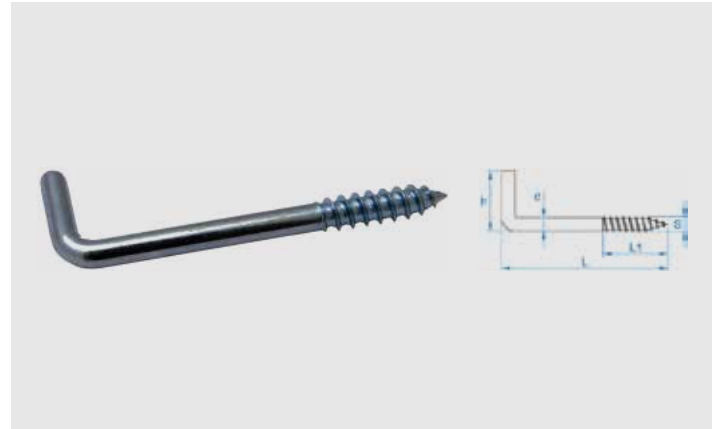

Gerade Schraubhaken Art. 007 galv. Verzinkt						
d	L	h	L1	S	Art. Nr.:	Preis 25 Stück
2.20	20	10	7	2.80	700220	0.93€
2.50	25	11	10	3.20	700250	1.18€
2.65	30	14	12	3.50	700265	1.48€
3.30	40	16	15	4.00	700330	2.37€
3.30	40	16	18	4.00	700334	2.41€
3.45	50	18	20	4.30	700345	2.91€
4.00	40	18	18	5.10	700440	3.24€
4.00	50	18	19	5.10	700450	3.68€
4.00	60	20	25	5.10	700460	4.46€
4.40	60	20	20	5.50	700446	5.10€
4.40	80	22	32	5.50	700448	6.81€
5.00	50	22	21	6.30	700550	5.96€
5.00	60	22	21	6.30	700560	7.43€
5.00	70	22	24	6.30	700570	7.80€
5.25	100	24	30	6.50	700521	7.65€

Gerade Schraubhaken Art. 007 Edelstahl						
d	L	h	L1	S	Art. Nr.:	Preis 25 Stück
3.30	40	16	17	4.10	703340	3.35€
3.45	50	18	20	4.30	703450	4.09€
4.00	60	20	25	5.10	704620	5.55€
4.40	80	22	32	5.50	704482	9.67€
5.25	100	24	30	6.50	705252	22.21€

Sortimentsauszug, viele weitere Arten und Abmessungen auf Lager

EISENWAREN



Gerade Schraubhaken Art. 018 galv. Verzinkt mit Befle

d	L	h	L1	S	Art. Nr.:	Preis 25 Stück
3.45	52	11	35	3.50	180345	9.75€
4.40	68	13	48	4.40	180440	9.87€

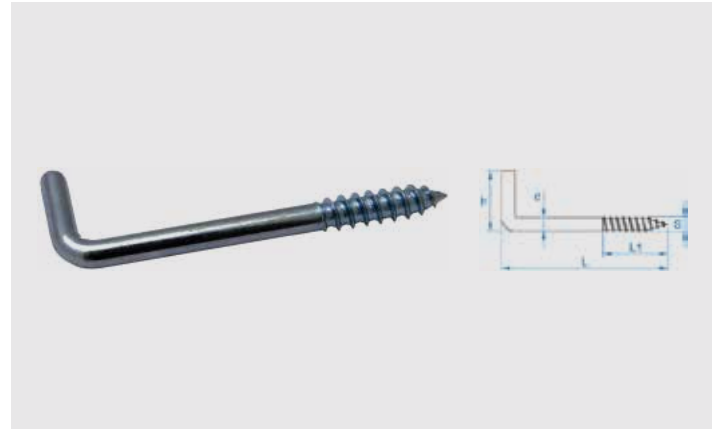

Gerade Schraubhaken Art. 007 galv. Verzinkt

d	L	h	L1	S	Art. Nr.:	Preis 25 Stück
2.20	20	10	7	2.80	700220	0.93€
2.50	25	11	10	3.20	700250	1.18€
2.65	30	14	12	3.50	700265	1.48€
3.30	40	16	15	4.00	700330	2.37€
3.30	40	16	18	4.00	700334	2.41€
3.45	50	18	20	4.30	700345	2.91€
4.00	40	18	18	5.10	700440	3.24€
4.00	50	18	19	5.10	700450	3.68€
4.00	60	20	25	5.10	700460	4.46€
4.40	60	20	20	5.50	700446	5.10€
4.40	80	22	32	5.50	700448	6.81€
5.00	50	22	21	6.30	700550	5.96€
5.00	60	22	21	6.30	700560	7.43€
5.00	70	22	24	6.30	700570	7.80€
5.25	100	24	30	6.50	700521	7.65€



Spannschloß Art. 077 galv. verzinkt

M	L	D1	D2	Art. Nr.:	Preis 10 Stück
M6	110	10.00	11	770110	26.50€
M8	110	11.00	14	770811	35.15€
M10	125	13	18	770125	49.18€

Gerade Schraubhaken Art. 007 Edelstahl

d	L	h	L1	S	Art. Nr.:	Preis 25 Stück
3.30	40	16	17	4.10	703340	3.35€
3.45	50	18	20	4.30	703450	4.09€
4.00	60	20	25	5.10	704620	5.55€
4.40	80	22	32	5.50	704482	9.67€
5.25	100	24	30	6.50	705252	22.21€

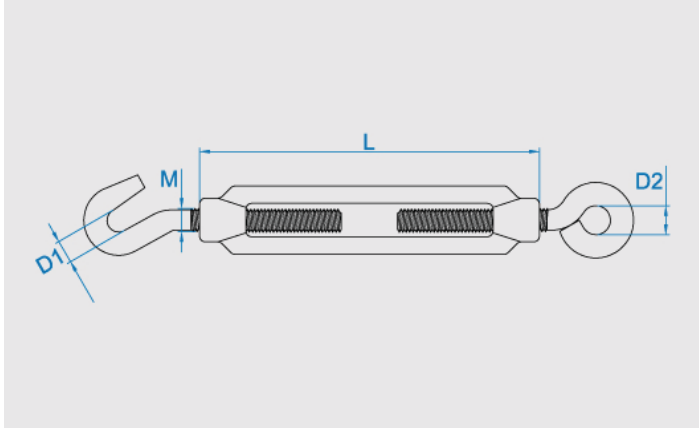

Spannschloß Art. 077 Edelstahl

M	L	D1	D2	Art. Nr.:	Preis Pro Stück
M10	105	12.00	15	770010	7.85€

Sortimentsauszug, viele weitere Arten und Abmessungen auf Lager

EISENWAREN

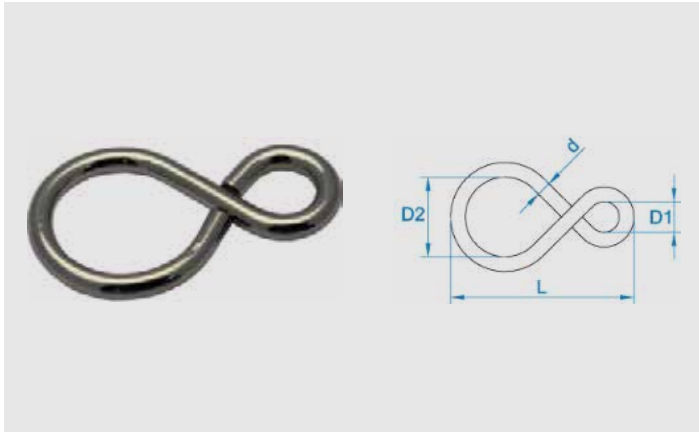

Geschlossene S-Haken Art. 106 galv. Verzinkt						
Nr.	L	d	D1	D2	Art. Nr.:	Preis 25 Stück
20	22	1.80	5.00	9.00	106202	4.86€
26	26	2.20	5.00	11.00	106262	5.31€
30	30	2.40	5.00	13.00	106303	6.40€
36	36	3.00	7.50	15.00	106363	7.85€

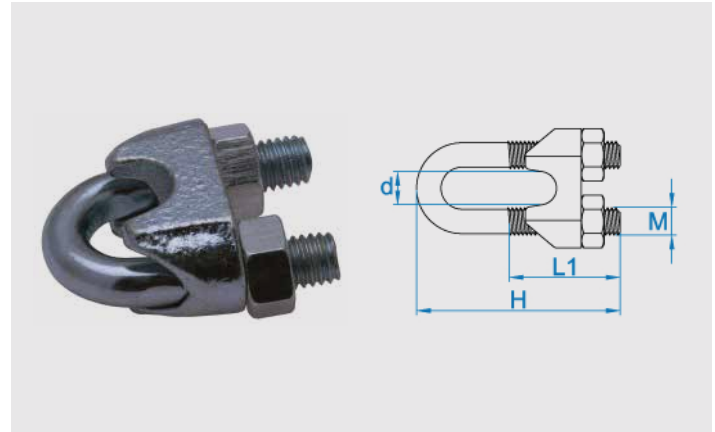

Drahtseilklemme DIN741 Art. 078 galv. Verzinkt						
inch.	M	d	H	L1	Art. Nr.:	Preis 25 Stück
1/8"	M4	3.00	22	13	780018	3.69€
3/16"	M5	5.00	24	14	780316	4.74€
1/4"	M5	6.50	28	16	780014	5.57€
5/16"	M6	8.00	43	27	780516	8.36€
3/8"	M8	10.00	55	32	780318	14.53€



	Art. Nr.:	Preis 25 Stück
Flechtzaunbeschlag Stahl verzinkt	887112	8.24€
Flechtzaunbeschlag Edelstahl	887190	22.75€



S-Haken Art. 105 galv. Verzinkt						
Nr.	L	d	D	H	Art. Nr.:	Preis 25 Stück
30	25	3.00	7	3.50	105302	1.51€
35	30	3.45	19	2.60	105353	2.19€
40	35	4.00	14	3.45	105403	3.31€
45	40	4.00	19	3.45	105454	4.45€
50	45	5.00	24	3.45	105504	6.36€
55	50	6.00	29	3.45	105555	9.52€
60	55	6.00	39	3.45	105605	10.89€
70	65	7.00	14	4.40	105657	17.78€
80	75	8.40	18	4.40	105807	28.16€



Montageband TYP "A" 10 Meter		
Abm.	Bestell Nr.	Preis p. Stück
12x0,8	120810	5.79€
17x0,8	170810	6.89€
26x1	260110	12.75€
Montageband TYP "B" 10 Meter		
Abm.	Bestell Nr.	Preis p. Stück
17x0,8	170800	7.29€
25x0,8	250800	16.59€

S-Haken Art. 105 Edelstahl						
Nr.	L	d	D	H	Art. Nr.:	Preis 25 Stück
30	25	3.00	7	3.50	100530	9.60€

Sortimentsauszug, viele weitere Arten und Abmessungen auf Lager

Stockschrauben mit Sechskant und Torxantrieb Stahl verzinkt

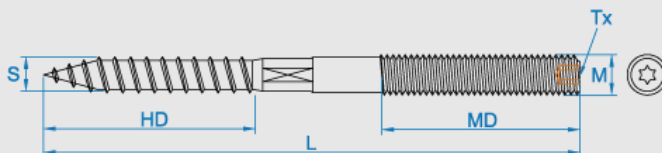

M	x	L	MD	HD	S	TX	Art. Nr.	Preis ab 25 Stück*	Preis ab 50 Stück*	Preis ab 100 Stück*	Preis ab 200 Stück
8	x	60	20	30	7.30	TX25	698602	14.40€	9.65€	7.05€	5.31€
8	x	70	25	30	7.30	TX25	698702	17.10€	11.41€	8.55€	6.27€
8	x	80	30	40	7.30	TX25	698803	19.20€	12.80€	9.60€	7.04€
8	x	90	30	40	7.30	TX25	698903	21.36€	14.24€	10.67€	7.83€
8	x	100	40	40	7.30	TX25	698104	23.70€	15.80€	11.85€	8.69€
8	x	110	40	50	7.30	TX25	698114	23.87€	16.28€	12.15€	9.55€
8	x	120	50	50	7.30	TX25	698125	26.12€	17.71€	13.21€	10.38€
8	x	130	50	50	7.30	TX25	698135	29.04€	19.80€	14.78€	11.62€
8	x	140	50	50	7.30	TX25	698145	30.96€	21.11€	15.76€	12.39€
8	x	150	50	50	7.30	TX25	698155	33.17€	22.61€	16.88€	13.27€
8	x	160	50	50	7.30	TX25	698165	37.02€	25.23€	18.84€	14.81€
8	x	180	50	50	7.30	TX25	698185	41.00€	28.57€	21.34€	16.76€
8	x	200	50	50	7.30	TX25	698205	47.14€	32.14€	23.99€	18.85€
10	x	60	18	30	9.00	TX25	691603	19.69€	13.42€	10.02€	7.88€
10	x	70	30	30	9.00	TX25	691703	21.02€	15.75€	11.55€	9.24€
10	x	80	30	40	9.00	TX25	691803	23.65€	17.74€	13.01€	10.41€
10	x	90	30	50	9.00	TX25	691903	27.05€	20.28€	14.88€	11.90€
10	x	100	30	60	9.00	TX25	691103	30.10€	22.57€	16.55€	13.24€
10	x	110	40	60	9.00	TX25	691104	33.25€	24.94€	18.29€	14.63€
10	x	120	50	60	9.00	TX25	691125	38.30€	28.72€	21.06€	16.85€
10	x	130	50	60	9.00	TX25	691135	41.18€	31.50€	23.1€	18.48€
10	x	140	50	60	9.00	TX25	691145	48.05€	36.04€	26.43€	21.14€
10	x	150	50	60	9.00	TX25	691155	52.05€	39.41€	28.90€	23.12€
10	x	160	50	60	9.00	TX25	691165	57.90€	43.42€	31.84€	25.48€
10	x	180	50	60	9.00	TX25	691185	63.80€	47.85€	35.09€	28.07€
10	x	200	50	60	9.00	TX25	691205	69.12€	52.68€	38.64€	30.91€
10	x	220	50	60	9.00	TX25	691225	73.92€	57.75€	42.35€	33.88€
10	x	240	50	60	9.00	TX25	691245	87.41€	68.29€	49.84€	40.06€
10	x	250	50	60	9.00	TX25	691255	90.58€	70.77€	51.89€	41.51€
10	x	260	50	60	9.00	TX25	691265	94.00€	73.68€	54.04€	43.23€
10	x	300	50	60	9.00	TX25	691305	108.48€	84.23€	62.15€	49.72€
12	x	100	30	50	11.00	TX30	691230	42.82€	33.45€	24.53€	19.62€

Stockschrauben mit Sechskant und Torxantrieb Stahl verzinkt

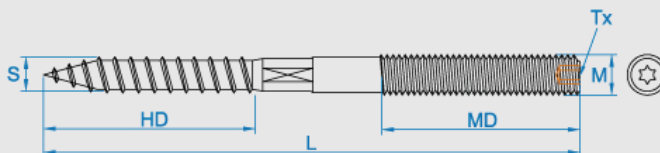

M	x	L	MD	HD	S	TX	Art. Nr.	Preis ab 25 Stück*	Preis ab 50 Stück*	Preis ab 100 Stück*	Preis ab 200 Stück
12	x	120	45	60	11.00	TX30	691245	52.99€	41.4€	30.36€	24.29€
12	x	140	60	60	11.00	TX30	691460	64.37€	50.65€	37.15€	29.72€
12	x	160	60	60	11.00	TX30	691660	69.39€	57.82€	42.41€	33.92€
12	x	180	60	60	11.00	TX30	691860	77.40€	64.50€	46.52€	37.84€
12	x	200	60	60	11.00	TX30	692060	86.04€	71.70€	52.58€	42.06€
12	x	250	100	80	11.00	TX30	692580	111.38€	92.81€	68.06€	54.45€
12	x	300	100	100	11.00	TX30	693010	135.49€	112.91€	82.8€	66.24€

*Preise per 100 Stück / Netto zzgl. MwSt.



Rohrschellen ab Seite 81

Stockschrauben ohne Sechskant Edelstahl

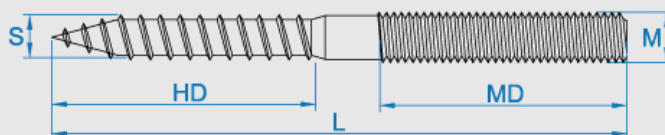

M	x	L	MD	HD	S	TX	Art. Nr.	Preis ab 25 Stück*	Preis ab 50 Stück*	Preis ab 100 Stück*	Preis ab 200 Stück*
6	x	50	20	25	6.00	/	716520	27.31€	21.34€	15.65€	12.52€
6	x	60	20	25	6.00	/	716620	26.15€	20.44€	14.98€	11.99€
6	x	80	30	30	6.00	/	716830	35.76€	27.94€	20.48€	16.39€
6	x	90	30	30	6.00	/	716930	38.30€	28.72€	21.06€	19.40€
6	x	100	30	30	6.00	/	716103	48.67€	38.03€	27.88€	22.31€
6	x	120	30	30	6.00	/	716123	59.87€	47.18€	34.59€	27.68€
6	x	140	30	30	6.00	/	716143	76.05€	59.40€	43.56€	34.85€
6	x	160	30	30	6.00	/	716163	86.88€	67.87€	49.78€	39.82€
6	x	180	30	30	6.00	/	711863	97.39€	76.05€	55.79€	44.64€
8	x	50	15	30	7.30	/	785015	38.06€	29.74€	21.79€	17.45€

*Preise per 100 Stück / Netto zzgl. MwSt.

Holz, Beton und Metallbohrer ab Seite 110



Stockschrauben ohne Sechskant mit Torxantrieb Stahl verzinkt

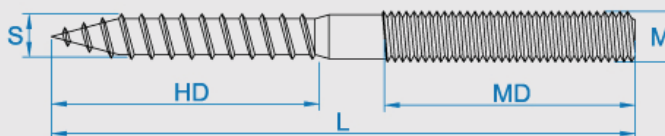

M	x	L	MD	HD	S	TX	Art. Nr.	Preis ab 25 Stück*	Preis ab 50 Stück*	Preis ab 100 Stück*	Preis ab 200 Stück*
4	x	40	17	20	4.20	/	734400	4.08€	3.18€	2.34€	1.87€
5	x	25	10	15	5.35	/	735250	3.65€	2.88€	2.11€	1.70€
5	x	40	15	20	5.35	/	735400	5.04€	3.94€	2.89€	2.31€
5	x	50	20	20	5.35	/	735500	6.17€	4.81€	3.52€	2.82€
6	x	40	17	23	6.00	TX15	736400	6.57€	5.13€	3.77€	3.05€
6	x	50	20	25	6.00	TX15	736500	7.96€	6.22€	4.55€	3.66€
6	x	60	20	30	6.00	TX15	736600	9.55€	7.46€	5.46€	4.37€
6	x	70	30	30	6.00	TX15	736700	11.04€	8.62€	6.32€	5.06€
6	x	80	30	30	6.00	TX15	736800	12.58€	9.82€	7.20€	5.78€
6	x	90	30	30	6.00	TX15	736900	14.30€	11.18€	8.19€	6.55€
6	x	120	30	30	6.00	TX15	736120	18.72€	14.63€	10.81€	8.64€
6	x	150	30	30	6.00	TX15	736150	23.28€	18.19€	13.34€	10.67€

Stockschrauben mit Sechskant Edelstahl

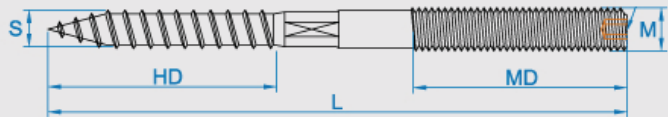

M	x	L	MD	HD	S	TX	Art. Nr.	Preis ab 25 Stück*	Preis ab 50 Stück*	Preis ab 100 Stück*	Preis ab 200 Stück*
8	x	60	20	30	7.30	/	718620	31.62€	27.66€	24.71€	21.73€
8	x	70	25	30	7.30	/	718725	35.86€	32.40€	28.92€	25.45€
8	x	80	30	40	7.30	/	718830	40.86€	36.91€	32.95€	28.97€
8	x	90	30	40	7.30	/	718930	45.82€	39.90€	35.47€	32.52€
8	x	100	40	40	7.30	/	718100	50.90€	44.31€	39.41€	36.12€
8	x	110	40	50	7.30	/	718110	56.14€	48.89€	43.46€	39.84€
8	x	120	50	50	7.30	/	718125	60.95€	53.11€	47.23€	43.27€
8	x	140	50	50	7.30	/	718145	71.05€	61.88€	55.01€	48.11€
8	x	160	50	50	7.30	/	718165	85.25€	74.25€	65.84€	57.75€
8	x	180	50	50	7.30	/	718185	97.40€	84.83€	75.41€	65.96€
8	x	200	50	50	7.30	/	718205	109.33€	96.10€	84.76€	74.74€
10	x	60	18	30	9.00	/	711060	43.46€	37.96€	33.65€	30.84€
10	x	80	30	40	9.00	/	711080	59.08€	51.46€	45.74€	39.45€
10	x	100	30	60	9.00	/	711010	74.93€	65.26€	58.01€	50.75€
10	x	120	50	60	9.00	/	711012	94.79€	82.57€	73.39€	64.22€
10	x	140	50	60	9.00	/	711014	120.12€	104.63€	92.41€	81.38€
10	x	160	50	60	9.00	/	711016	145.45€	126.65€	111.71€	98.53€
10	x	180	50	60	9.00	/	711018	158.10€	140.14€	124.56€	109.07€
10	x	200	50	60	9.00	/	711020	176.82€	154.04€	136.92€	118.74€
12	x	120	45	60	11.00	/	711212	139.56€	121.55€	108.05€	94.51€

Ansatzschrauben Stahl verzinkt

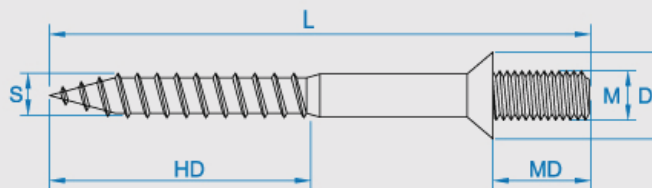

M	x	L	MD	HD	D	s	Art. Nr.	Preis ab 25 Stück*	Preis ab 50 Stück*	Preis ab 100 Stück*	Preis ab 200 Stück*
6	x	50	7	30	11	6	646500	11.84€	10.36€	9.25€	8.14€
6	x	60	7	40	11	6	646600	12.07€	10.76€	9.41€	8.26€
6	x	80	7	50	11	6	646800	19.28€	16.63€	15.29€	13.30€
8	x	60	8	40	14	7.3	648600	19.86€	17.21€	15.64€	13.47€
8	x	70	8	40	14	7.3	648700	22.04€	18.86€	17.08€	14.85€
8	x	90	12	50	14	7.3	648900	22.71€	19.41€	18.03€	15.68€

*Preise per 100 Stück / Netto zzgl. MwSt.

Sägeblätter für Stich oder Säbelsägen ab der Seite 132



Gewindestücke DIN976A 4.8 galv. Verzinkt

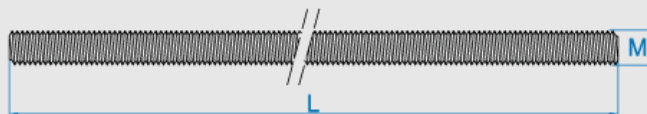

M	x	L	Art. Nr.	Preis ab 25 Stück*	Preis ab 50 Stück*	Preis ab 100 Stück*	Preis ab 200 Stück
6	x	20	976620	14.40€	9.65€	7.05€	5.31€
6	x	70	976670	17.10€	11.41€	8.55€	6.27€
8	x	80	976880	19.20€	12.80€	9.60€	7.04€
8	x	90	976890	21.36€	14.24€	10.67€	7.83€
8	x	100	976810	23.70€	15.80€	11.85€	8.69€
8	x	110	976811	23.87€	16.28€	12.15€	9.55€
8	x	120	976812	26.12€	17.71€	13.21€	10.38€
8	x	130	976813	29.04€	19.80€	14.78€	11.62
8	x	140	976814	30.96€	21.11€	15.76€	12.39€
8	x	150	976815	33.17€	22.61€	16.88€	13.27€
8	x	160	976816	37.02€	25.23€	18.84€	14.81€
8	x	180	976818	41.00€	28.57€	21.34€	16.76€
8	x	200	976820	47.14€	32.14€	23.99€	18.85€
10	x	60	976106	19.69€	13.42€	10.02€	7.88€
10	x	70	976107	21.02€	15.75€	11.55€	9.24€
10	x	80	976108	23.65€	17.74€	13.01€	10.41€
10	x	90	976109	27.05€	20.28€	14.88€	11.90€
10	x	100	976110	30.10€	22.57€	16.55€	13.24€
10	x	110	976111	33.25€	24.94€	18.29€	14.63€
10	x	120	976112	38.30€	28.72€	21.06€	16.85€
10	x	130	976113	41.18€	31.50€	23.1€	18.48€
10	x	140	976114	48.05€	36.04€	26.43€	21.14€
10	x	150	976115	52.05€	39.41€	28.90€	23.12€
10	x	160	976116	57.90€	43.42€	31.84€	25.48€
10	x	180	976118	63.80€	47.85€	35.09€	28.07€

Gewindestücke DIN976A 4.8 galv. Verzinkt

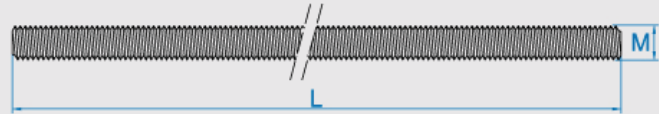

M	x	L	Art. Nr.	Preis ab 25 Stück*	Preis ab 50 Stück*	Preis ab 100 Stück*	Preis ab 200 Stück
10	x	200	976120	69.12€	52.68€	38.64€	30.91€
10	x	220	976122	73.92€	57.75€	42.35€	33.88€
10	x	240	976124	87.41€	68.29€	49.84€	40.06€
10	x	250	976125	90.58€	70.77€	51.89€	41.51€
10	x	260	976126	94.00€	73.68€	54.04€	43.23€
10	x	300	976130	108.48€	84.23€	62.15€	49.72€
12	x	100	976210	42.82€	33.45€	24.53€	19.62€
12	x	120	976212	52.99€	41.4€	30.36€	24.29€
12	x	140	976214	64.37€	50.65€	37.15€	29.72€
12	x	160	976216	69.39€	57.82€	42.41€	33.92€
12	x	180	976218	77.40€	64.50€	46.52€	37.84€
12	x	200	976220	86.04€	71.70€	52.58€	42.06€
12	x	250	976225	111.38€	92.81€	68.06€	54.45€
12	x	300	976230	135.49€	112.91€	82.8€	66.24€

*Preise per 100 Stück / Netto zzgl. MwSt.

Gewindestangen DIN975- 4.8- galv. Verzinkt



M	x	L	Artikel Nr.	Preis VE 1	Preis VE 25
3	x	1000	9750003	1.23€	13.75€
4	x	1000	9750004	1.28€	14.40€
5	x	1000	9750005	1.47€	19.75€
6	x	1000	9750006	1.51€	20.44€
8	x	1000	9750008	1.85€	26.25€
10	x	1000	9750010	2.45€	35.18€
12	x	1000	9750012	2.90€	59.50€
14	x	1000	9750014	4.59€	71.88€
16	x	1000	9750016	5.82€	93.15€



Lochsägen ab der Seite 135

Rohrschellen



Nenngröße	Spann-Bereich	Anschl. Mutter	Verschl	Zul. Bel "N"	Art. Nr.:	VE	Preis VE
3/8"	15-19	M8	M6	400	381519	25	12.50€
1/2"	20-24	M8	M6	400	122024	25	13.75€
3/4"	23-28	M8	M6	400	342328	25	14.25€
1"	31-36	M8	M6	400	103136	25	15.75€
1.1/4"	38-44	M8	M6	400	114844	25	17.50€
1.1/2"	44-50	M8	M6	400	112450	25	18.50€
54mm	50-56	M8	M6	400	545056	25	20.75€
2"	59-65	M8	M6	400	205965	25	22.25€
67mm	63-69	M8	M6	600	676369	15	30.75€
75mm	70-76	M8	M6	600	757076	15	33.00€
2.1/2"	74-80	M8	M6	600	217480	15	34.00€
83mm	77-85	M8	M6	600	837785	15	35.25€
3"	83-93	M8	M6	600	308393	15	37.00€
102mm	96-106	M8	M6	1000	109610	10	48.50€
4"	108-118	M8	M6	1000	401011	10	52.50€
125mm	122-132	M8	M6	1000	121213	10	56.80€
133mm	131-141	M8	M6	1000	121214	10	59.80€
5"	133-143	M8	M6	1000	133143	10	60.80€
6"	159-169	M8	M6	1000	159169	10	68.75€



Auch andere Arten und Abmessungen auf Anfrage



MUTTERN / NIETEN / SCHEIBEN



Sechskantmutter DIN934 - 8 galv. Verzinkt

Abmessung	Art. Nr.:	VE	Preis VE
M4	934004	200	1.43€
M5	934005	200	1.65€
M6	934006	200	2.11€
M8	934008	200	2.95€
M10	934010	200	4.88€
M12	934012	100	4.05€



Sechskantmutter selbstsichernd DIN985 - 8 galv. Verzinkt

Abmessung	Art. Nr.:	VE	Preis VE
M4	985004	200	2.25€
M5	985005	200	2.43€
M6	985006	200	2.56€
M8	985008	200	4.15€
M10	985010	100	4.45€
M12	985012	100	6.53€



Sechskanthutmutter - 5.8 galv. Verzinkt

Abmessung	Art. Nr.:	VE	Preis VE
M4	158704	200	3.65€
M5	158705	200	3.65€
M6	158706	200	4.55€
M8	158708	100	5.18€
M10	158710	50	5.72€
M12	158712	50	6.85€



Sechskantmutter mit Sperrverzahnung -8- galv. Verzinkt

Abmessung	Art. Nr.:	VE	Preis VE
M4	692304	200	2.16€
M5	692305	200	2.25€
M6	692305	200	2.52€
M8	692306	200	4.74€
M10	692310	100	3.77€
M12	692312	100	6.72€

MUTTERN NIETEN



Flügelmutter ähnl. DIN315 Stahl verzinkt			
Abmessung	Art. Nr.:	VE	Preis VE
M4	315004	50	3.69€
M5	315005	50	3.89€
M6	315006	50	4.69€
M8	315008	50	5.55€
M10	315010	50	7.59€







Unterlegscheiben extra groß AD= 4x ID			
Abmessung	Art. Nr.:	VE	Preis VE
5.3	904053	100	2.23€
6.4	904064	100	3.32€
8.4	904084	100	6.51€
10.5	904105	50	5.85€
13	904013	50	11.28€

Auch andere Scheibenarten und Abmessungen auf Lager





weitere Arten, wie z.B Rändelmuttern usw. auf Lager



Blindnieten offen, Flachkopf							
Abmessung	Material					VE	Preis VE
3x6	ALU/STAHL	3,1-3,2	1,00-3,00	550	400	1000	8.91€
3x8	ALU/STAHL	3,1-3,2	3,00-5,00	550	400	1000	9.72€
3x10	ALU/STAHL	3,1-3,2	5,00-7,50	550	400	1000	10.53€
3x12	ALU/STAHL	3,1-3,2	6,50-8,50	550	400	500	5.67€
3x14	ALU/STAHL	3,1-3,2	8,50-10,50	550	400	500	6.07€
3x16	ALU/STAHL	3,1-3,2	10,50-12	550	400	500	6.48€
3,4x7	ALU/STAHL	3,5-3,6	1,50-3,50	700	500	500	6.09€
3,4x9	ALU/STAHL	3,5-3,6	3,50-5,50	700	500	500	6.55€
3,4x11	ALU/STAHL	3,5-3,6	5,50-7,50	700	500	500	7.33€
3,4x12	ALU/STAHL	3,5-3,6	6,50-8,50	700	500	500	8.11€
3,4x14	ALU/STAHL	3,5-3,6	8,50-10,50	700	500	500	8.95€
3,4x16	ALU/STAHL	3,5-3,6	10,50-12,50	700	500	500	9.87€
3,4x18	ALU/STAHL	3,5-3,6	12,50-14,50	700	500	500	10.55€
4x6	ALU/STAHL	4,1-4,2	1,00-2,00	1200	850	1000	13.18€
4x8	ALU/STAHL	4,1-4,2	2,00-4,00	1200	850	1000	13.68€
4x10	ALU/STAHL	4,1-4,2	4,00-6,5	1200	850	500	7.89€





MUTTERN NIETEN



Abmessung	Material					VE	Preis VE
4x12	ALU/STAHL	4,1-4,2	6,00-8,50	1200	850	500	8.51€
4x14	ALU/STAHL	4,1-4,2	8,00-10,50	1200	850	500	9.32€
4x16	ALU/STAHL	4,1-4,2	10,00-12,50	1200	850	500	10.12€
4x18	ALU/STAHL	4,1-4,2	11,50-16,50	1200	850	500	11.34€
4x20	ALU/STAHL	4,1-4,2	13,50-15,00	1200	850	500	12.15€
4x22	ALU/STAHL	4,1-4,2	16,00-18,00	1200	850	500	13.67€
4x25	ALU/STAHL	4,1-4,2	15,00-20,50	1200	850	500	14.18€
4,8x8	ALU/STAHL	4,9-5,0	1,50-3,50	1700	1200	500	10.12€
4,8x10	ALU/STAHL	4,9-5,0	3,50-5,50	1700	1200	500	10.53€
4,8x12	ALU/STAHL	4,9-5,0	5,50-8,00	1700	1200	500	11.35€
4,8x14	ALU/STAHL	4,9-5,0	7,50-10,00	1700	1200	500	12.15€
4,8x16	ALU/STAHL	4,9-5,0	9,50-12,00	1700	1200	500	13.32€
4,8x18	ALU/STAHL	4,9-5,0	11,00-13,00	1700	1200	500	15.58€
4,8x20	ALU/STAHL	4,9-5,0	13,00-16,00	1700	1200	200	6.32€
4,8x22	ALU/STAHL	4,9-5,0	15,00-17,00	1700	1200	200	6.81€
4,8x25	ALU/STAHL	4,9-5,0	17,00-20,00	1700	1200	200	7.85€
6x10	ALU/STAHL	6,1-6,2	2,50-4,50	3000	2100	500	18.22€
6x12	ALU/STAHL	6,1-6,2	4,60-6,50	3000	2100	500	19.04€
6x15	ALU/STAHL	6,1-6,2	7,50-9,50	3000	2100	200	8.35€
6x18	ALU/STAHL	6,1-6,2	10,50-12,50	3000	2100	200	9.41€
6x22	ALU/STAHL	6,1-6,2	12,50-14,50	3000	2100	200	10.55€
6x26	ALU/STAHL	6,1-6,2	15,50-20,00	3000	2100	200	11.34€
6x30	ALU/STAHL	6,1-6,2	19,50-24,00	3000	2100	200	12.47€



Blindnieten offen, Großkopf Ø bei 4,0 - 10,5mm, bei 4,8 - 14mm

Abmessung	Material					VE	Preis VE
4x7	ALU/STAHL	4,1-4,2	1,50-3,00	1200	850	500	10.94€
4x9	ALU/STAHL	4,1-4,2	3,00-5,00	1200	850	500	11.75€
4x11	ALU/STAHL	4,1-4,2	5,00-6,50	1200	850	500	12.56€
4x12	ALU/STAHL	4,1-4,2	6,00-8,50	1200	850	500	13.37€
4x13	ALU/STAHL	4,1-4,2	8,50-10,50	1200	850	500	14.18€
4x16	ALU/STAHL	4,1-4,2	10,50-14,50	1200	850	500	16.20€
4,8x10	ALU/STAHL	4,9-5,0	3,00-5,50	1700	1200	500	17.42€
4,8x12	ALU/STAHL	4,9-5,0	5,50-8,00	1700	1200	500	18.63€
4,8x14	ALU/STAHL	4,9-5,0	7,50-10,00	1700	1200	500	19.85€
4,8x16	ALU/STAHL	4,9-5,0	9,50-12,00	1700	1200	500	21.87€
4,8x18	ALU/STAHL	4,9-5,0	11,00-13,00	1700	1200	500	23.89€
4,8x20	ALU/STAHL	4,9-5,0	13,00-15,00	1700	1200	500	25.92€

Auch in Stahl/Stahl oder Edelstahl erhältlich



Passende Bohrer ab der Seite 110



Schnellbauschrauben Trompetenkopf, Doppelgewinde für Profile bis 0,8mm, Schwarz phosphoriert / 48 Stunden Salzsprüh-Test

Abmessung	Antieb	Art. Nr.:	VE	Preis VE
3,5x25	PH-2	2313525	1000	5.91€
3,5x35	PH-2	2313535	1000	7.19€
3,5x45	PH-2	2313545	1000	8.91€
3,5x55	PH-2	2313555	1000	10.29€
3,9x25	PH-2	2313925	1000	7.05€
3,9x35	PH-2	2313935	1000	8.89€
3,9x45	PH-2	2313945	1000	10.69€
3,9x55	PH-2	2313955	1000	12.49€
4,2x65	PH-2	2314265	1000	16.79€
4,2x75	PH-2	2314275	1000	19.09€



Schnellbauschrauben Trompetenkopf, Grobgewinde, scharfe Spitze Schwarz phosphoriert / 48 Stunden Salzsprüh-Test

Abmessung	Antieb	Art. Nr.:	VE	Preis VE
3,9x25	PH-2	2323925	1000	6.39€
3,9x35	PH-2	2323935	1000	8.15€
3,9x45	PH-2	2323945	1000	9.69€
3,9x55	PH-2	2323955	1000	11.29€
4,2x65	PH-2	2324265	1000	17.39€
4,2x75	PH-2	2324275	1000	19.05€



Schnellbauschrauben Trompetenkopf, Bohrsp. für Profile 0,8mm bis 3mm Schwarz phosphoriert / 48 Stunden Salzsprüh-Test

Abmessung	Antrieb	Art. Nr.:	VE	Preis VE
3,5x25	PH-2	2483525	1000	8.11€
3,5x35	PH-2	2483535	1000	10.19€
3,5x45	PH-2	2483545	1000	12.69€
3,5x55	PH-2	3483555	1000	15.59€



Schnellbauschrauben SeKo mit Fräsrippen, Doppelgewinde mit unterschiedl. höhen hi-lo 30/60 grad. Für Gipsplatten mit hoher Dichtigkeit und Kunststoff

Abmessung	Antrieb	Art. Nr.:	VE	Preis VE
3,9x19	PH-2	2333919	1000	6.29€
3,9x25	PH-2	2333925	1000	5.77€
3,9x30	PH-2	2333930	1000	8.12€
3,9x35	PH-2	2333935	1000	8.55€
3,9x45	PH-2	2333945	1000	10.59€

andere Abmessungen auf Anfrage möglich

TROCKENBAU



Bandschrauben 50 Stück per Band, 20 Bänder pro VE

Schnellbauschrauben Trompetenkopf, Doppelgewinde für Profile bis 0,8mm, Grau phosphoriert / 96 Stunden Salzsprüh-Test

Abmessung	Antrieb	Art. Nr.:	VE	Preis VE
3,5x25	PH-2	2373525	1000	13.80€
3,5x35	PH-2	2373535	1000	14.55€
3,5x45	PH-2	2373545	1000	17.78€
3,5x55	PH-2	2373555	1000	20.50€



Bandschrauben 50 Stück per Band, 20 Bänder pro VE

Schnellbauschrauben Trompetenkopf, Grobgewinde, scharfe Spitze
Grau phosphoriert / 96 Stunden Salzsprüh-Test

Abmessung	Antrieb	Art. Nr.:	VE	Preis VE
3,9x25	PH-2	2383925	1000	12.92€
3,9x35	PH-2	2383935	1000	13.66€
3,9x45	PH-2	2383945	1000	16.47€
3,9x55	PH-2	2383955	1000	18.85€



Bandschrauben 50 Stück per Band, 20 Bänder pro VE

Schnellbauschrauben Seko mit Fräsrippen, Doppelgewinde mit unterschiedl. höhen hi-lo 30/60 grd. für Gipsplatten mit hoher Dichtigkeit und Kunststoff

Abmessung	Antrieb	Art. Nr.:	VE	Preis VE
3,9x25	PH-2	2393925	1000	14.8€
3,9x35	PH-2	2393935	1000	16.32€



STÄNDERVERBINDERSCHRAUBE Zylinderkopf für Profile bis 0,8mm gehärtet galv. Verzinkt

Abmessung	Antrieb	Art. Nr.:	VE	Preis VE
3,9x12	PH-2	8153912	500	6.19€
4,2x14	PH-2	8154214	500	7.49€



STÄNDERVERBINDERSCHRAUBE Flachkopf für Profile ab 0,8mm gehärtet galv. Verzinkt

Abmessung	Antrieb	Art. Nr.:	VE	Preis VE
3,5x13	PH-2	8403513	200	2.49€

andere Abmessungen auf Anfrage möglich

TROCKENBAU

TOX Metall-Hohlraumdübel Acrobat

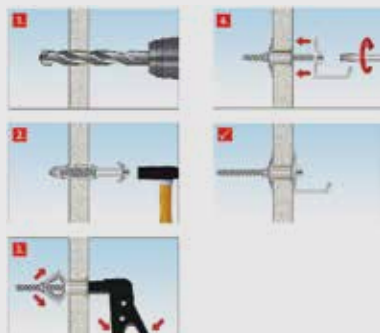

21.90€

Art. Nr. : 590093

TOX Montagezange Acrobat Speed Plus

Art. Nr.:	Typ	Bohr Ø	Antrieb	Hohlraum Tiefe	Plattendicke	Max. Anbauteil	VE	Preis VE
102432	M4x32	8	PH2	35	3-11	23	50	16.79€
103438	M4x38	8	PH2	35	8-16	20	50	17.49€
106537	M5x37	10	PH2	37	6-13	21	50	21.79€
107552	M5x52	10	PH2	48	7-18	28	50	22.49€
108565	M5x65	10	PH2	51	17-32	28	25	12.19€
111637	M6x37	12	PH2	37	6-13	21	25	13.39€
112652	M6x52	12	PH2	48	7-18	28	25	13.99€
113665	M6x65	12	PH2	51	17-32	28	25	15.19€

Bis M6 auch ohne Montagezange einsetzbar



Dübelssortiment TOX Monteur Gips Pro 197 Teile

Inhalt:

- Acrobat M4x32 - 40 Stück
- Acrobat M5x37 - 25 Stück
- Acrobat M5x52 - 40 Stück
- Spiral Plus - 50 Stück
- Spiral Pro - 50 Stück
- Montagezange TOX Acrobat Speed Plus
- Schraubendreher

Art. Nr.:	Preis pro Satz
590094	84.00€



Speziell für den Trockenbau entwickelter Bithalter mit verstellbarem Tiefenanschlag und verstärktem Magnet. 1 Kilo Magnetkraft

Beschreibung	Art. Nr.:	VE	Preis VE
Bithalter 1/4" 60mm "BIG"	150261	1	10.95€
Bithalter 1/4" 60mm "BIG"	150265	5	46.90€
inkl. BIT PH 1/4"			

andere Abmessungen auf Anfrage möglich

TROCKENBAU



TOX GIPSKARTONDÜBEL

- * Vorbohren in einlagige Gipsplatten nicht nötig
- * HOHE HALTEWERTE BIS ZU 8 Kg je BEFESTIGUNGSPUNKT
- * PZ2 ANTRIEB

Art. Nr.	Beschreibung	VE	Preis VE
6810032	TOX Spiral 32	50	6.89€
6810132	TOX Spiral 32S inkl. 4,5x45 Schrauben	50	12.80€



TOX GIPSKARTONDÜBEL

- * Vorbohren in einlagige Gipsplatten nicht nötig
- * HOHE HALTEWERTE BIS ZU 20 Kg je BEFESTIGUNGSPUNKT
- * PZ2 ANTRIEB
- * Auch für M4 Schrauben geeignet

Art. Nr.	Beschreibung	VE	Preis VE
6810037	TOX Spiral 32	50	13.54€
6810137	TOX Spiral 37-4S inkl. 4,5x50 Schrauben	50	15.89€

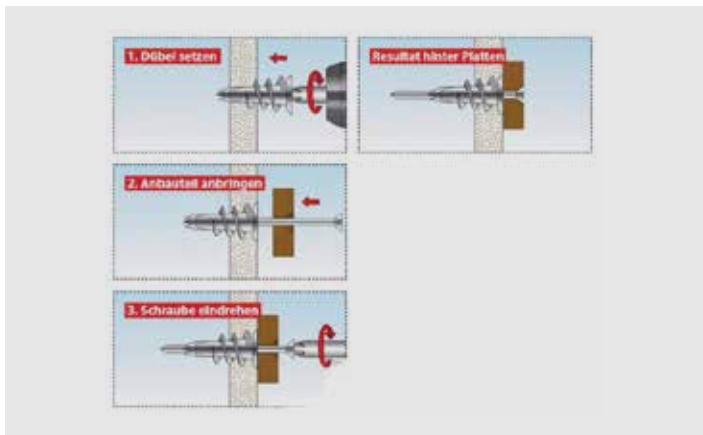

Tox Nageldübel Attack

Art. Nr.:	Typ	dübel Ø	Bohrloch Tiefe	Max.Anbauteil	VE	Preis VE
2081540	5/40	5	50	20	50	4.59€
2131635	6/35	6	45	10	50	4.59€
2101640	6/40	6	50	15	50	5.29€
2151650	6/50	6	60	25	50	6.09€
2141660	6/60	6	70	35	50	6.59€
2171680	6/80	6	90	55	50	7.39€
2221860	8/60	8	70	20	50	7.69€
2231880	8/80	8	90	40	50	8.59€
2241810	8/100	8	110	60	50	11.69€
2271812	8/120	8	130	80	50	12.99€
2281814	8/140	8	150	100	50	14.99€

andere Abmessungen auf Anfrage möglich



ABHÄNGEDRAHT MIT ÖSE

L	Ø Innen Öse	Ø Draht	Art. Nr.	VE	Preis VE
125	7	4	515812	50	4.20€
250	7	4	515825	50	5.25€
500	7	4	515850	50	8.40€
750	7	4	515875	50	14.70€
1000	7	4	515810	50	18.90€
1250	7	4	515821	50	23.10€
1500	7	4	515815	50	24.15€



BEKO FUGEN UND FLÄCHENFÜLLER (EMULSIONSPACHTELMASSE)

- * Emissionsarm, schnelltrocknend geruchlos
- * Schleifbar
- * Nahezu Schrumpf- und Rissfrei, Lösemittelfrei
- * Sehr gut geeignet zum füllen von Fugen und Löchern
- * Inhalt 310 ml

Art. Nr.	VE	Preis VE
232401	1	4.89€
232412	12	4.22€



Fugenspachtel-Set für Dichtstoffe

* Vier Spachtel aus flexiblem Kunststoff, für eine saubere und gleichmäßig glatte Oberfläche

Art. Nr.	VE	Preis VE
232401	1	14.59€



Papier Trennfix Streifen

Trennfix ist ein 65 mm breites weißes Spezialpapierband. Ausgestattet mit einem 10 mm breiten, selbstklebenden Klebestreifen dient unser Trennfix als Bauteiltrennung gem. DIN 18340. Ideal zum Anschluss von Trockenbauflächen an Massivbauteilen oder zur Trennung von Putzflächen, statt der Anwendung eines Kellenschnittes

Breite, mm	Länge mtr.	VE Rollen	Art. Nr.	Preis 1 Rolle
65	50	6	112165	7.75€
65	50	24	112265	7.18€

TROCKENBAU

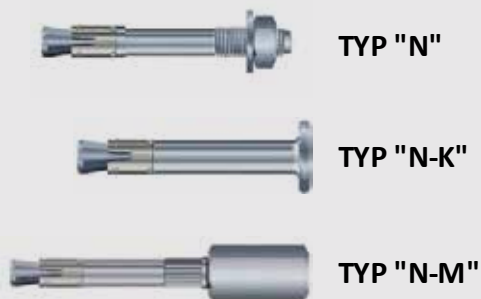

NAGELANKER



Klemmstärke* angegeben bei reduzierter Verankerungstiefe



TYP "N" Stahl verzinkt

Bezeichnung	Art. Nr.	Bohrloch	Klemmstärke*	Bohrtiefe	Verankerungstiefe	Dübellänge mm	VE	Preis VE
N6-0-5/44	605101	6	5	40	30	44	200	72.95€
N6-5-10/49	601101	6	10	40	30	49	200	76.80€
N6-10-15/54	601510	6	15	40	30	54	200	89.60€



TYP "N-K" Stahl verzinkt

Bezeichnung	Art. Nr.	Bohrloch	Klemmstärke*	Bohrtiefe	Verankerungstiefe	Dübellänge mm	VE	Preis VE
N-K-6-0-5/39	101501	6	5	35	25-30	39	200	61.45€
N-K-6-5-10/44	101011	6	10	35	25-30	44	200	62.72€
N-K-6-10-15/49	101511	6	15	35	25-30	49	200	65.30€
N-K-6-15-20/54	101021	6	20	35	25-30	54	200	69.15€
N-K-6-30-35/69	101351	6	35	35	25-30	69	200	78.08€
N-K-6-50-55/89	101551	6	55	35	25-30	89	100	43.55€



TYP "N-M" Stahl verzinkt

Bezeichnung	Art. Nr.	Bohrloch	Klemmstärke*	Bohrtiefe	Verankerungstiefe	Dübellänge mm	VE	Preis VE
N-M6-25/M8/M10	101031	6	0	35	25	58	100	99.20€
N-M6-30/M8/M10	101051	6	0	40	30	63	100	103.10€



TYP "N" EDELSTAHL A4

Bezeichnung	Art. Nr.	Bohrloch	Klemmstärke*	Bohrtiefe	Verankerungstiefe	Dübellänge mm	VE	Preis VE
N6-5/49A4	610105	6	5	40	30	49	200	264.95€



TYP "N-K" EDELSTAHL A4

Bezeichnung	Art. Nr.	Bohrloch	Klemmstärke*	Bohrtiefe	Verankerungstiefe	Dübellänge mm	VE	Preis VE
N-K-6-0/39	611055	6	5	35	25-30	39	200	231.70€
N-K-6-5/44	611501	6	10	35	25-30	44	200	245.75€
N-K-6-10/49	611550	6	15	35	25-30	49	200	259.85€
N-K-6-15/54	611502	6	20	35	25-30	54	200	273.90€
N-K-6-30/69	611553	6	35	35	25-30	69	200	303.35€
N-K-6-50/89	101551	6	55	35	25-30	89	100	166.40€



DIREKTABHÄNGER / U-ABHÄNGER

L	L1	Blechstärke	Art. Nr.	VE	Preis VE
75	200	0.8	515257	50	5.10€
125	300	0.8	515252	50	7.10€
175	410	0.8	515275	50	15.90€
225	510	0.8	515225	50	20.40€

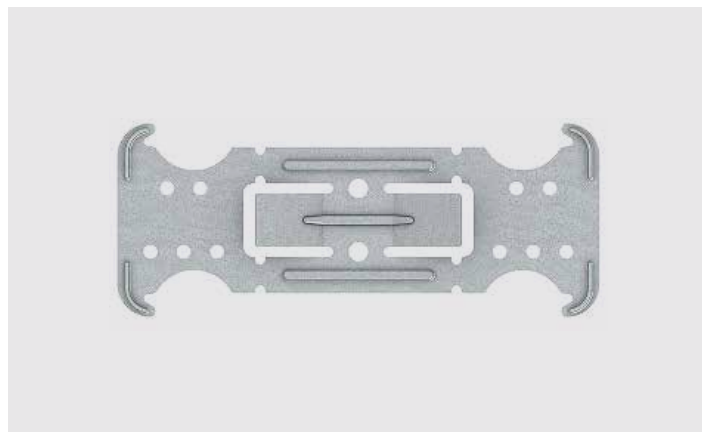

KREUZVERBINDER

L	H	Blechstärke	Art. Nr.	VE	Preis VE
145	57.7	0.8	515545	50	7.15€

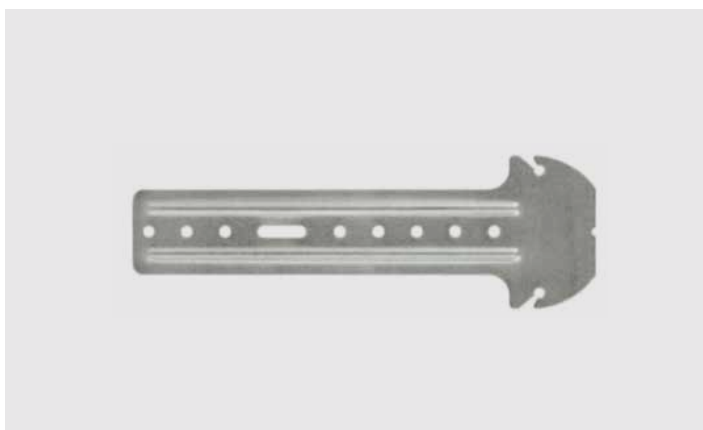

ANKERABHÄNGER

L	B	Blechstärke	Art. Nr.	VE	Preis VE
180	59	0.8	515318	50	8.40€
270	59	0.8	515327	50	15.75€



LÄNGSVERBINDER

L	B	Blechstärke	Art. Nr.	VE	Preis VE
95	63	0.5	515663	50	7.25€



Niveaueverbinder für CD-Profile

L	Blechstärke	Art. Nr.	VE	Preis VE
50	0.8	515708	25	18.75€



Schnellabhänger mit Feder

L	B	Blechstärke	Art. Nr.	VE	Preis VE
100	64	0.8	515164	50	13.65€

TOX Allzweckdübel TRI



Bezeichnung	Bohrer Ø	min. Bohrlochtiefe	Art.	VE	Preis VE
5/31	5	45	210531	100	3.19€
6/36	6	50	410636	100	4.79€
6/51	6	65	710651	100	5.22€
7/36	7	50	810736	100	5.49€
7/51	7	65	910751	50	3.89€
8/51	8	70	101851	50	3.89€
10/61	10	85	151161	50	6.45€
12/71	12	95	191171	15	3.19€
14/75	14	100	211175	10	3.69€

TOX Allzweckdübel Trika



Bezeichnung	Bohrer Ø	min. Bohrlochtiefe	Art.	VE	Preis VE
5/31	5	45	120531	100	3.39€
6/36	6	50	150636	100	5.29€
6/51	6	65	160651	100	5.69€
7/36	7	50	180736	100	5.89€
7/51	7	65	190751	100	6.29€
8/51	8	70	111851	100	7.79€
10/61	10	85	160161	50	7.19€
12/71	12	95	180171	25	5.09€
14/75	14	100	102475	20	7.19€

TOX Spreizdübel Barracuda

Eigenschaften

- * Bis zu 30% höhere Haltewerte
- * Mehrere Drehsicherungen
- * Geeignet für Spanlattenschrauben
- * 100% Nylon



Bezeichnung	Bohrer Ø	min. Bohrlochtiefe	Art.	VE	Preis VE
5/25	5	35	103,535	100	1.99€
6/30	6	45	103630	100	2.99€
8/40	8	55	103840	100	4.39€
10/50	10	70	103150	50	4.29€
12/60	12	80	103160	25	3.29€
14/70	14	95	103170	20	4.79€
16/80	16	105	103180	10	3.29€

HOHLRAUM

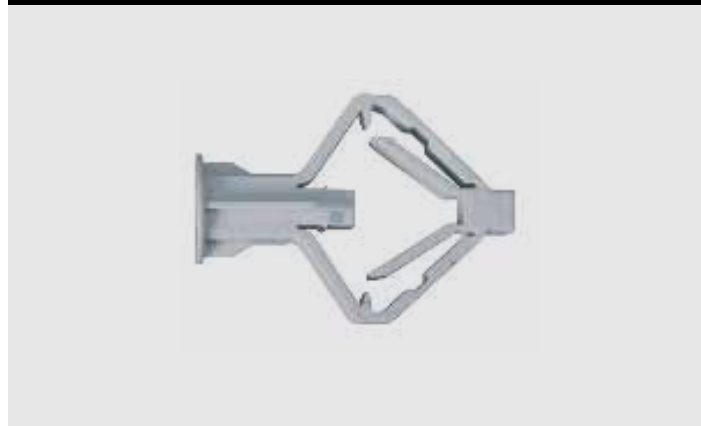

Kunststoff Hohlraumdübel

Art. Nr.	Ø	L	VE	Preis VE
714150	10	50	100	4.75€

***Vermerk:** Unser Schraubensortiment finden Sie ab Seite 4

DÜBELTECHNIK



Gipskartondübel

Art. Nr.	Bohrer Ø	L	VE	Preis VE
510090	8	24.5	100	5.54€



Nageldübel

Bezeichnung	Bohrer Ø	min. Bohrlochtiefe	Stärke Anbauteil	Art. Nr.:	VE	Preis VE
5/30	5	35	10	259530	100	3.26€
5/40	5	35	20	259540	100	3.62€
5/50	5	35	30	259550	100	3.90€
6/30	6	35	10	259630	100	4.74€
6/40	6	35	20	259640	100	4.77€
6/60	6	35	30	259660	100	5.40€
6/80	6	35	50	259680	100	6.88€
8/60	8	45	20	259860	50	4.34€
8/80	8	45	40	259880	50	5.25€
8/100	8	45	60	259810	50	7.12€
8/120	8	45	80	259812	50	8.10€
8/140	8	45	100	259814	50	9.19€



Metallhohlraumdübel

Art. Nr.	Abmessung	Bohrer Ø	Klemmbereich	VE	Preis VE
510416	M4x16	9	9	50	7.60€
510424	M4x24	9	16	50	9.10€
510412	M5x12	11	24	50	11.90€
510516	M5x16	11	12	50	13.25€
510612	M6x12	13	16	50	13.70€
510616	M6x16	13	13	50	14.05€
510501	M5x14Ö	11	0	50	16.50€
510502	M5x14G	11	0	50	15.10€
510503	M5x14H	11	0	50	15.10€



Metallrahmendübel Senkkopf

Bezeichnung	Bohrer Ø	min. Bohrlochtiefe	Antrieb	Art. Nr.:	VE	Preis VE
10/72	10	50	PZ3	854172	50	11.08€
10/92	10	50	PZ3	854192	50	11.54€
10/112	10	50	PZ3	854112	50	13.25€
10/132	10	50	PZ3	854132	50	14.49€
10/152	10	50	PZ3	854152	50	16.55€
10/182	10	50	PZ3	854182	50	21.50€



Metallrahmendübel Zylinderkopf

Bezeichnung	Bohrer Ø	min. Bohrlochtiefe	Antrieb	Art. Nr.:	VE	Preis VE
8/72	8	45	PZ 3	855872	50	9.45€
8/112	8	45	PZ 3	855115	50	12.05€
8/132	8	45	PZ 3	855132	50	13.50€
8/172	8	45	PZ 3	855172	50	17.25€



Blitzdübel Stahl verzinkt

Bezeichnung	Bohrer Ø	min. Bohrlochtiefe	Art. Nr.:	VE	Preis VE
5/50	5	30	270550	100	4.42€
6/30	6	35	270630	100	4.48€
6/40	6	35	270640	100	4.97€
6/50	6	35	270650	100	5.68€
6/60	6	35	270660	100	6.35€
6/80	6	35	270680	100	7.90€
8/60	8	35	270860	100	11.80€
8/90	8	45	270890	100	14.35€
8/110	8	45	270811	50	9.34€
8/130	8	45	270813	50	11.02€
8/150	8	45	270815	50	12.79€
8/180	8	45	270818	50	14.88€



Deckenanker

Bezeichnung	Bohrer Ø	min. Bohrlochtiefe	Art. Nr.:	VE	Preis VE
8/42	8	30	273842	50	6.50€

Dübel Sortiment TOX allround Monteur

Inhalt

132 Teilig

Tri 5/31 - 24 Stk.	Schrauben: 3,5x45 - 24 Stk.
Tri 6/36 - 24 Stk.	4,5x50 - 24 Stk.
Tri 8/51 - 18 Stk.	6,0x70 - 18 Stück

Art. Nr.:	Preis p. Stück
901132	9,95€



DÜBELTECHNIK

Dübelsortiment TOX Monteur Multi

336 Teilig

Art. Nr.:	Preis p. Stück
901336	16.95€



Inhalt:	Dübel	Schrauben	Inhalt
TRI 5/31	20 Stück	3,5x45	20 Stück
TRI 6/36	46 Stück	4,5x50	46 Stück
TRI 8/51	18 Stück	6x70	18 Stück
Barracuta	5/25 20 Stk.	4x40	25 Stück
Barracuta	6/30 46 Stk.	4,5x45	30 Stück
Barracuta	8/40 18 Stk	6x60	40 Stück

BETONSCHRAUBEN SECHSKANTKOPF MIT FLANSCH



Abmessung	Art. Nr.	Bohrer Ø	Klemmbereich	Bohrtiefe	VE	Preis VE
7,5x60	707001	6	5	65	50	14.85€
7,5x80	707002	6	25	65	50	17.10€
7,5x100	707003	6	45	65	50	20.30€
10,5x65	707004	8	5	70	50	26.40€
10,5x75	707005	8	15	70	50	28.16€
10,5x90	707006	8	30	70	50	29.70€
10,5x110	707007	8	50	70	50	36.80€
12,5x75	707008	10	5	85	25	25.41€
12,5x85	707009	10	15	85	25	26.73€
12,5x100	707010	10	30	85	25	29.25€
12,5x120	707011	10	50	85	25	32.85€
12,5x140	707012	10	70	85	25	35.60€
16,5x115	707013	14	5	130	20	50.42€
16,5x135	707014	14	25	130	20	59.50€
16,5x160	707015	14	50	130	15	50.45€

BETONSCHRAUBEN FLACHKOPF MIT TX 30 TORX ANTRIEB

MONTAGESCHINENANKER KOPFDURCHMESSER 17mm



Abmessung	Art. Nr.	Bohrer Ø	Klemmbereich	Bohrtiefe	VE	Preis VE
7,5x60	708201	6	5	65	50	16.95€
7,5x75	708202	6	20	65	50	18.60€



- * TRILOW GEWINDE
- * Feuerwiderstandsklasse von R30-R130
- * ETA Zulassung
- * Spezielle ENDURO Beschichtung 1000 Stunden Salzsprühnebeltest
- * CARBONSTAHL C10B21

- * TRILOW GEWINDE
- * Feuerwiderstandsklasse von R30-R130
- * ETA Zulassung
- * Spezielle ENDURO Beschichtung 1000 Stunden Salzsprühnebeltest
- * CARBONSTAHL C10B21

BETONSCHRAUBEN SENKKOPF



Abmessung	Art. Nr.	Bohrer Ø	Klemmbereich	Bohrtiefe	VE	Preis VE
7,5x72	709001	6	17	65	50	16.10€
7,5x92	709002	6	37	65	50	19.28€
7,5x112	709003	6	57	65	50	21.85€
7,5x132	709004	6	77	65	50	30.25€

DÜBELTECHNIK

EINSCHLAGANKER STAHL VERZINKT

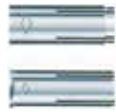

Einschlaganker E

Einschlaganker ES



Bezeichnung	Art. Nr.	Bohrloch x Tiefe	TYP	Gewinde/Länge	VE	PREIS VE
EM6x30	584001	8x25	E	M6x13	100	17.20€
EM8x30	584002	10x30	E	M8x13	100	19.25€
EM8x40	584003	10x40	E	M8x20	100	21.80€
EM10x40	584004	12x40	E	M10x15	50	14.45€
EM12x50	584005	15x50	E	M12x18	50	21.15€
EM12x80	584006	15x80	E	M12x45	50	40.45€
EM16x65	584007	20x65	E	M16x23	25	22.15€
EM16x80	584008	20x80	E	M16x38	25	36.05€
EM20x80	584009	25x80	E	M20x34	25	47.62€
ESM6x25	584010	8x25	ES	M6x12	100	19.25€
ESM8x25	584011	10x25	ES	M8x12	100	21.10€
ESM8x30	584012	10x30	ES	M8x13	100	21.25€
ESM8x40	584013	10x40	ES	M8x20	100	24.95€
ESM10x25	584014	12x25	ES	M10x12	50	12.40€
ESM10x30	584015	12x30	ES	M10x12	50	12.45€
ESM10x40	584016	12x40	ES	M10x15	50	16.35€
ESM12x25	584017	15x25	ES	M12x12	50	20.25€
ESM12x50	584018	15x50	ES	M12x18	50	24.05€
ESM16x65	584019	20x65	ES	M16x23	25	24.05€

Zugelassen für ungerissenen Beton, bei Mehrfachbefestigungen für gerissenen Beton, auch in EDELSTAHL A4 erhältlich

***Vermerk:** Unser Bohrensortiment finden Sie ab Seite: 110



BOLZENANKER STAHL VERZINKT



* BZ-UH Speziell für Holzbau inkl. Scheibe nach DIN440

Bezeichnung	Art. Nr.	Klemmstärke	Bohrloch/Tiefe	Setztiefe	Verankerungstiefe	VE	Preis VE
BZ8-10-21/75	611001	10	8x60	52	46	100	45.60€
BZ8-15-26/80	611002	15	8x60	52	46	100	47.90€
BZ-8-30-41/95	611003	30	8x60	52	46	100	54.80€
BZ-8-50-61/115	611004	50	8x60	52	46	100	62.70€
BZ-8-100-111/165	611005	100	8x60	52	46	100	76.63€
BZ10-10-30/90	611006	10	10x75	68	60	50	31.05€
BZ10-15-35/95	611007	15	10x75	68	60	50	33.15€
BZ10-20-40/100	611008	20	10x75	68	60	50	35.55€
BZ10-30-50/110	611009	30	10x75	68	60	50	37.10€
BZ10-50-70/130	611010	50	10x75	68	60	50	39.25€
BZ10-75-95/155	611011	75	10x75	68	60	50	45.90€
BZ10-100-120/180	611012	100	10x75	68	60	50	73.15€
BZ12-10-30/105	611013	10	12x90	80	70	25	23.35€
BZ12-15-35/110	611014	15	12x90	80	70	25	23.85€
BZ12-20-40/115	611015	20	12x90	80	70	25	24.35€
BZ12-30-50/125	611016	30	12x90	80	70	25	26.85€
BZ12-50-70/145	611017	50	12x90	80	70	25	30.95€
BZ12-65-85/160	611018	65	12x90	80	70	25	34.52€
BZ12-85-105/180	611019	85	12x90	80	70	25	39.70€
BZ12-105-125/200	611020	105	12x90	80	70	25	44.40€
BZ16-15-35/135	611021	15	16x110	97	85	20	40.15€
BZ16-25-45/145	611022	25	16x110	97	85	20	41.38€
BZ16-50-70/170	611023	50	16x110	97	85	20	49.88€
BZ16-80-100/200	611024	80	16x110	97	85	10	34.06€
BZ-UH12-85-105	612001	85	12x90	80	70	25	49.65€
BZ-UH12-105-125	612002	105	12x90	80	70	25	55.25€

BOLZENANKER EDELSTAHL A4

Bezeichnung	Art. Nr.	Klemmstärke	Bohrloch/Tiefe	Setztiefe	Verankerungstiefe	VE	Preis VE
BZ8-10-21/75A4	611025	10	8x60	52	46	100	117.60€
BZ8-15-26/80A4	611026	15	8x60	52	46	100	124.20€
BZ-8-30-41/95A4	611027	30	8x60	52	46	100	162.20€
BZ-8-50-61/115A4	611028	50	8x60	52	46	100	193.40€
BZ10-15-35/95A4	611029	15	10x75	68	60	50	83.20€
BZ10-20-40/100A4	611030	20	10x75	68	60	50	86.30€
BZ10-30-50/110A4	611031	30	10x75	68	60	50	97.50€
BZ10-50-70/130A4	611032	50	10x75	68	60	50	135.20€
BZ12-20-40/115A4	611033	20	12x90	80	70	25	69.50€
BZ12-30-50/125A4	611034	30	12x90	80	70	25	74.50€
BZ12-50-70/145A4	611035	50	12x90	80	70	25	94.50€
BZ16-25-45/145A4	611036	25	16x110	97	85	20	141.50€

weitere Abmessungen auf Anfrage

MKT Injektionssystem VMU plus

Beschreibung

Das Injektionssystem VMU plus ist ein universelles Injektionssystem für fast alle Anwendungen und Baustoffe.

Neben der Verwendung in ungerissenem Beton und Mauerwerk ist der VMU **p/us** auch für Befestigungen in gerissenem Beton und für nachträglichen Bewehrungsanschluss bauaufsichtlich zugelassen.

Die neue Mauerwerksbewertung ETA-13/0909 umfasst 6 Siebhülsen mit bis zu 200 mm Länge und ermöglicht den zugelassenen Einsatz in 15 verschiedenen Mauerwerksarten.

Als Verankerungselemente dienen verschiedene Ankerstangen oder Innengewindehülsen aus dem bestehenden MKT-Sortiment (VMU-A, VMU-IG, VM-A und V-A), handelsübliche Gewindestangen mit Festigkeitsnachweis oder Bewehrungsstäbe. In Lochsteinmauerwerk wird zusätzlich eine Siebhülle benötigt.

Vorteile

- Nur ein Mörtel für fast alle Anwendungen, **dadurch mehr Flexibilität**, weniger Lagerhaltung, größere Anwendungssicherheit
- **Zugelassen für gerissenen und ungerissenen Beton**
- Zugelassen für nachträglichen Bewehrungsanschluss (B8-@32)"
- Zugelassen für die Verwendung in feuchtem Beton und wassergefüllten Bohrlöchern (M8-M16)
- Zugelassen für Porenbeton, Voll- und Lochsteinmauerwerk
- **Zugelassen für handelsübliche Gewindestangen mit Festigkeitsnachweis** (Abnahmeprüfzeugnis 3.1)
- Untergrundtemperatur während der Verarbeitung -10°C bis +40°C (Beton)
- Umgebungstemperatur nach vollständiger Aushärtung -40°C bis +120°C (in Beton)
- Variable Verankerungstiefen für mehr Flexibilität
- Brandschutzprüfung
- **Angebrochene Kartuschen können mit einem neuen Statikmischer weiter verwendet werden**
- Styrolfreier 2-Komponentenmörtel auf Vinylesterbasis
- Zugelassen für die Verwendung unter seismischen Einwirkungen der Leistungskategorie C1



MKT Injektionsmörtel 280ml für Standart Silikonpistole inkl. 2 Statikmischer

Art. Nr.:	VE	Preis VE
252401	1	10.50€
252402	12	9.55€



MKT Injektionsmörtel 345ml für eine Auspresspistole inkl. 2 Statikmischer

Art. Nr.:	VE	Preis VE
254001	1	11.40€
254002	12	10.45€

DÜBELTECHNIK



**Auspresspistole VM-P Standart
für Kartuschen 150-345ml**

Art. Nr.:	VE	Preis VE
350505	1	45.00€



Ausblaspumpe

Art. Nr.:	VE	Preis VE
200101	1	15.25€

Selbstverständlich haben wir auch das ganze Zubehör wie Ankerstangen, Siebhülsen, Setzwerkzeug usw. im Sortiment



Dämmstoffteller mit Kappe

Bestell. Nr.	Abmessung	VE	Preis VE
572201	60mm	200	11.49€



TYP5701

TYP5704

Dämmstoffdübel mit Kunststoffnagel

Kurzer Spreizzone							
Abmessung	Bestell Nr.:	TYP	Bohrer Ø	TELLER Ø	Min. Verankerungstiefe	VE	Preis VE
10x100	570102	5701	10	53	50	100	8.25€
10x120	570103	5701	10	53	50	100	8.70€
10x140	570104	5701	10	53	50	100	9.05€
10x160	570105	5701	10	53	50	100	9.60€
10x180	570106	5701	10	53	50	100	9.90€
10x220	570110	5701	10	53	50	100	12.50€
10x240	570111	5701	10	53	50	100	13.95€
10x260	570112	5701	10	53	50	100	15.55€

Lange Spreizzone							
Abmessung	Bestell Nr.:	TYP	Bohrer Ø	TELLER Ø	Min. Verankerungstiefe	VE	Preis VE
10x100	570401	5704	10	60	40	100	10.75€
10x160	570402	5704	10	60	80	100	13.25€
10x180	570403	5704	10	60	80	100	13.85€
10x200	570404	5704	10	60	80	100	15.10€
10x220	570405	5704	10	60	80	100	16.05€
10x260	570406	5704	10	60	80	100	19.85€
10x280	570407	5704	10	60	80	100	22.45€
10x300	570408	5704	10	60	80	100	25.15€



TYP5706

Dämmstoffdübel mit Stahl Nagel kurzer Spreizzone

Abmessung	Bestell Nr.:	TYP	Bohrer Ø	TELLER Ø	Min. Verankerungstiefe	VE	Preis VE
10x120	570601	5706	10	60	40	100	22.30€
10x160	570602	5706	10	60	80	100	24.40€
10x200	570603	5706	10	60	80	100	29.85€
10x220	570604	5706	10	60	80	100	32.60€
10x300	570605	5706	10	60	80	100	42.65€

Lange Spreizzone							
Abmessung	Bestell Nr.:	TYP	Bohrer Ø	TELLER Ø	Min. Verankerungstiefe	VE	Preis VE
10x120	570202	5702	10	53	50	100	13.50€
10x180	570203	5702	10	53	80	100	18.35€
10x200	570204	5702	10	53	80	100	20.75€
10x220	270205	5702	10	53	80	100	23.14€
10x240	570206	5702	10	53	80	100	25.45€
10x300	570207	5702	10	53	80	100	34.35€



Versenkwerkzeug für Dämmstoffdübel

Bestell. Nr.	Abmessung	VE	Preis VE
571301	67mm	200	5.50€



Dämmstoffdübel

Bestell. Nr.	Abmessung	VE	Preis VE
575101	24x50	25	17.50€
575102	24x80	10	8.95€
575103	24x120	10	14.25€



Ronden

Bestell. Nr.	Abmessung	VE	Preis VE
573009	Styropor graphit	100	8.50€
573008	Styropor weiß	100	7.55€
573007	Mineralwolle	100	22.30€



SANITÄR BEFESTIGUNGEN



TOX WASCHTISCH-BEFESTIGUNG OASE

Komplettset von TORX

Besteht aus:

- *2x TOX Allzweckdübel TRI14/75 für beinahe alle Baustoffe
- *2x Stockschraube M10x140
- *2x Kunststoffunterlegscheiben mit Bund
- *2x Metall Unterlegscheiben Ø ca. 34mm
- *2x Sechskantmutter M10

Art. Nr.:	VE	Preis VE
451001	1	2.30€
451005	5	9.25€

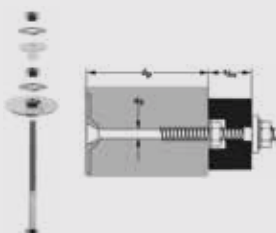

TOX WASCHTISCH-BEFESTIGUNG OASE BACKSIDE

Besteht aus:

- *2x Senkkopfschraube M10x160
- *2x Scheibe Ø65mm
- *4x Metall Unterlegscheiben Ø ca. 34mm
- *4x Sechskantmutter M10
- *2x Kunststoffunterlegscheiben mit Bund

Art. Nr.:	VE	Preis VE
510001	1	5.59€
510005	5	22.75€



TOX URINALBECKEN BEFESTIGUNG PISS FIX XL

Besteht aus:

- *2x TOX Allzweckdübel TRI14/75 für beinahe alle Baustoffe
- *2x Stockschraube M10x140
- *2x Kunststoff Unterlegscheiben Ø34mm weiß
- *2x Metall Unterlegscheiben Ø ca. 34mm
- *2x Sechskantmutter M10
- *2x Abdeckkappe weiß

Art. Nr.:	VE	Preis VE
148001	1	2.30€
148005	5	9.25€

alternativ mit Abdeckkappe chrom

Art. Nr.:	VE	Preis VE
149001	1	4.19€
149005	5	18.10€



TOX WC BEFESTIGUNG TOILET XL CAP

Besteht aus:

- *2x TOX Dübel mit Spezialaufnahme 8x80mm
- *2x Messingschraube 6x85 mit Sechskant SW10
- *2x Kunststoff Unterlegscheiben Ø34mm weiß
- *2x Metall Unterlegscheiben Ø ca. 34mm
- *2x Abdeckkappe weiß
- *2x Abdeckkappe chrom

Art. Nr.:	VE	Preis VE
134001	1	3.69€
134005	5	14.90€

DIE IDEE IST DA, NUR DAS "METALLTEIL" FEHLT ?

Kein Problem, wir liefern schnell, kompetent und Kostenoptimiert
Nutzen Sie unsere Fertigungsmöglichkeiten

Sie erhalten Zugriff auf:

- Drehen & CNC Drehen bis \varnothing 300
- Fräsen & CNC Fräsen 400 X 1000
- Bohren & Sägen
- Laser & Wasserstrahlschneiden
- Kanten, Walzen & Biegen
- Schweißen (MIG, MAG, WIG
- USW.

CNC Fräsmaschine für

Neu

Holz
Kunststoff
Alu

Optimal für
komplizierte
Sonderteile



Sie wünschen ein Angebot anhand einer Skizze? So funktioniert's:

1.

Sie schicken uns Ihre Zeichnung
oder Skizze per Mail an
info@henk-gmbh.de
oder bequem per Whatsapp an
01772787457

2.

Sie erhalten von uns ein
**kostenloses und
unverbindliches**
Angebot

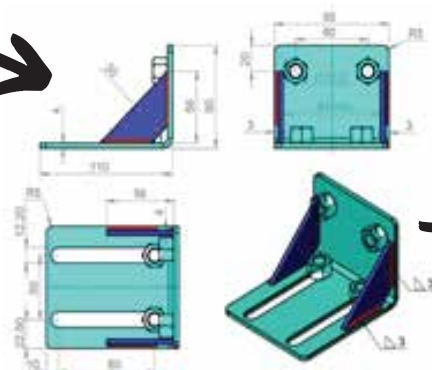
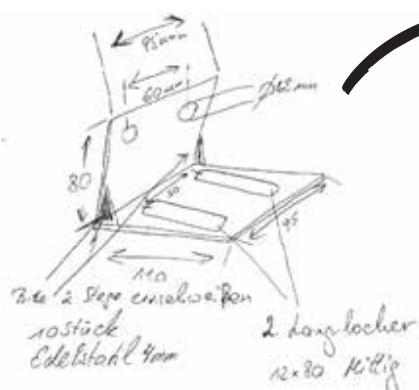

3.

Haben wir Ihre Freigabe geht die
Produktion schnellstmöglich los



Von der **Idee** zu den Bauteilen

HIER EIN EINBLICK WAS WIR SO KÖNNEN



Alle Teile nach Skizze oder Zeichnung gefertigt

Konstruktionsklebstoff beko Allcon 10

Witterungsbeständig gemäß DIN EN 204 D4, Prüfbericht liegt vor, verbindet nahezu alle Materialien einkomponentig, einfache Handhabung, EMICODE EC 1 Plus - sehr emissionsarm, lösemittelfrei, siliconfrei, alterungsbeständig, gegen viele Chemikalien beständig, frostsicher hohe Endfestigkeit, natursteinverträglich



Art. Nr.	Inhalt ml.	VE	Preis VE
260100	310	1	15.65€
260101	310	10	14.70€

MK FEST MONTAGEKLEBER Weiß

Besonders für saugfähige und poröse Materialien zur Anwendung im Innenbereich geeignet, verbindet Holz, Metall, Kunststoff, Fliesen, Aluminium, Schaumstoff (EPS), Keramik, Stein, Beton, beschichtete Platten, MDF und vieles mehr



Art. Nr.	Inhalt ml.	VE	Preis VE
241300	310	1	4.79€
241301	310	12	4.33€

***Vermerk:** Passende Kartuschenpistolen finden Sie auf Seite: 137

Allclean Oberflächenreiniger

Dieser Universelle Oberflächenreiniger bietet Ihnen enorme Vorteile. Hier ein kleiner Auszug:

- * Schnelle Fettlösung
- * Hinterlässt keinen Ölfilm
- * Greift Materialien nicht an

- * Entfernt schnell und sicher Teer, Öl, Silikon oder Klebstoff
- * Starker Lösungseffekt

Anwendung:

- * Kunststoff
- * Metalle
- * Glas
- * Lackierte Oberflächen
- * Acryl



Art. Nr.	Inhalt ml.	VE	Preis VE
266150	500	1	12.59€
266151	500	6	11.19€

Silicon pro4 Premium

Dieser vielseitig einsetzbare Silikon bietet Ihnen dank seiner Farbvielfalt eine enorme Flexibilität.

Hier ein Auszug der Vorteile:

- * Keine Randzonenverfärbung
- * Sehr Emissionsarm
- * Geprüfte Lebensmittelqualität
- * Weichmacherfrei

- * Hohe Haftfähigkeit
- * Dauerhaft Weichelastisch
- * Haftet ohne Primer auf einer Vielzahl von

Eigenschaften

- * Für innen und außen geeignet
- * Gute Dosierbarkeit
- * Geringes Schrumpfverhalten beim Aushärten
- * Optimal Glättbar
- * Einfach zu verarbeiten
- * Optimal für Reparaturen



ab 6,77€/ 310 ml*

Art. Nr.	Inhalt ml.	Farbe	VE	Preis VE
224011	310	transparent	1	7.35€
224021	310	weiß	1	7.35€
224031	310	Lichgrau	1	7.35€
224081	310	hellbraun	1	7.35€
224091	310	dunkelbraun	1	7.35€
224131	310	schwarz	1	7.35€
224141	310	silbergrau	1	7.35€
224201	310	anthazit	1	7.35€
224211	310	zementgrau	1	7.35€
224212	310	basalt	1	7.35€
224221	310	eiche	1	7.35€

Viele andere Farben lieferbar

*bei Abnahme von 20 Kartuschen (gemischt) 6,77 p. Stück



Art. Nr.:	Beschreibung	VE	Preis VE
128001	Kartuschenspitze transparent	10	4.11€



Art. Nr.:	Beschreibung	VE	Preis VE
128002	Zubehörset für PE Kartuschen Inhalt: 2 Stück Spitzen 360grd. 2 Stück Verlängerungen	1	6.69€

ACRYL DICHTSTOFF

Plastoelastisch, geruchlos, anstrichverträglich bzw. überstreichbar hohe Haftfähigkeit, verbesserte Flankenhaftung, geringeres Schrumpfverhalten, geschmeidig in der Verarbeitung lösungsmittel- und siliconfrei, phthalat- und halogenfrei, haftet ohne Primer auf:
Stein, Glas, Holz, Keramik, Stahl, PVC hart, ABS und Beton, hohe Alkalibeständigkeit



Art. Nr.	Inhalt ml.	Farbe	VE	Preis VE
230301	310	weiß	1	2.48€
230302	310	braun	1	2.48€
230303	310	grau	1	2.48€
230304	310	schwarz	1	2.48€
Viele andere Farben lieferbar				
bei Abnahme von 20 Kartuschen (gemischt) 2,15 p. Stück				

PARKETTFUGENDICHT

Überstreichbar, geruchsneutral, EMICODE EC 1 Plus - sehr emissionsarm lösungsmittel- und siliconfrei, gebrauchsfertig, einkomponentig, schnelltrocknend bei hoher Haftfähigkeit



ab 4,94€/ 310 ml*

Art. Nr.	Inhalt ml.	Farbe	VE	Preis VE
223001	310	ahorn/kiefer	1	5.59€
223021	310	buche-hell	1	5.59€
223031	310	buche-dunkel	1	5.59€
223041	310	eiche-hell	1	5.59€
223051	310	eiche-dunkel	1	5.59€
223061	310	esche	1	5.59€
223071	310	Kirsch/mahag	1	5.59€
223081	310	nussbaum	1	5.59€
22312	310	dunkelgrau	1	5.59€
Viele andere Farben lieferbar				
*bei Abnahme von 20 Kartuschen (gemischt) 4,94 p. Stück				



Fugenschnur

Art. Nr.:	Beschreibung	VE	Preis VE
200501	Fugenschnur Kugel Ø8/20mm	1	2.35€
200502	Fugenschnur Kugel Ø12/24mm	1	2.35€
200503	Fugenschnur Kugel Ø16/28mm	1	2.35€
200504	Fugenschnur Premium Kugel Ø16/20mm aus Kunststoff	1	6.89€
200505	Fugenschnur Satz, besteht aus: 1x Kugel 8/20, 1x Kugel 12/24, 1x Kugel 16x28	1	7.15€
auch als 10er - Set erhältlich			

1. Silicon auftragen



2. beko Fugenschnur ansetzen



3. beko Fugenschnur in alle Richtungen ziehen



4. Fuge mit beko Fugenspachtel fertig stellen



Neutralvernetzende Silicon-Dichtmasse

Einfache Handhabung, alterungsbeständig, geruchsneutral, hohe Haftfähigkeit, dauerelastisch, beständig gegen Witterung und UV-Strahlen

Anwendungsbereiche:

Verglasungen, Abdichtungen, Reparaturen, Anschlussfugen haftet ohne Primer auf Stein, Glas, Holz, Keramik, Stahl, PVC hart, ABS und Beton



ab 4,94€/ 310 ml*

Art. Nr.	Inhalt ml.	Farbe	VE	Preis VE
224001	310	transparent	1	5.79€
224002	310	weiß	1	5.79€
*bei Abnahme von 20 Kartuschen (gemischt) 4,95 p. Stück				

Glättemittel für Dichtstoffe

Gebrauchsfertig, lösemittelfrei, für eine glatte Oberfläche und saubere Ränder, ergibt eine optisch einwandfreie Fuge, gleichmäßiges Abziehen, biologisch leicht abbaubare Tenside

Anwendungsbereiche:

Glättemittel für den Glas- und Fassadenbau bzw. für Verfugungen im Sanitärbereich



Art. Nr.	Inhalt ml.	Behälter	VE	Preis VE
200201	500	Sprühflasche	1	6.19€
200202	1000	Sprühflasche	1	11.79€
200203	5000	Kanister	1	53.50€



viele weitere Bauchemie Produkte auf Lager

OTTOCOLL Profi Klebstoff ALLBERT 1K-Hybrid-Polymer STP Klebstoff

eignet sich hervorragend zum spannungsausgleichen kleben und montieren von unterschiedliche Materialien



Art. Nr.	Inhalt ml.	VE	Preis VE
551001	290	1	11.90€
551010	290	10	11.10€

OTTOCOLL Profi Klebstoff KRAFTMAX 1K Polyuretan-Klebstoff

Kraftschlüssig, Extrem schnelle Aushärtung



Art. Nr.	Inhalt ml.	VE	Preis VE
341001	310	1	9.85€
341010	310	10	9.05€

OTTOPUR TURBO 2K-PU-Türzargenschaum

2K-Montageschaum auf Polyuretan Basis



Art. Nr.	Inhalt ml.	VE	Preis VE
112001	2x105	1	5.79€
112008	2x105	8	5.39€

***Vermerk:** Passende Kartuschenpistolen finden Sie auf Seite: 137

Handpress-Pistole 2K H248



Art. Nr.	VE	Preis VE
112248	1	67.50€

OTTO SEAL PREMIUM SILICON S110



Art. Nr.	Inhalt ml.	Farbe	VE	Preis VE
110001	310	transparent	1	6.15€
110002	310	weiß	1	6.15€
110003	310	Lichgrau	1	6.15€
110004	310	hellbraun	1	6.15€
110004	310	dunkelbraun	1	6.15€
110005	310	schwarz	1	6.15€
110006	310	silbergrau	1	6.15€
110007	310	anthazit	1	6.15€
110008	310	zementgrau	1	6.15€
110009	310	basalt	1	6.15€
100010	310	eiche	1	6.15€
Viele andere Farben lieferbar				
*bei Abnahme von 20 Kartuschen (gemischt) 5,45 p. Stück				



HAMMERBOHRER SDS PLUS



Ø	L	Bestell. Nr.:	VE	Preis VE
4	110	836651	1	3.29€
5	110	836651	1	2.79€
6	110	837361	1	2.59€
8	110	839781	1	2.79€
10	110	840311	1	2.99€
4	160	678374	1	3.79€
5	160	841051	1	3.29€
6	160	842741	1	2.69€
7	160	843471	1	3.29€
8	160	844181	1	3.09€
10	160	846516	1	3.49€
12	160	848912	1	4.39€
14	160	882314	1	7.19€
16	160	852616	1	7.19€
6	210	853362	1	4.49€
8	210	854082	1	3.95€
10	210	856410	1	5.09€
12	210	857112	1	6.19€
14	210	859514	1	6.19€
15	210	860115	1	9.79€
16	210	861816	1	9.59€
18	210	862518	1	13.49€
20	210	863220	1	17.99€
22	210	864922	1	24.95€
24	210	481724	1	29.85€
25	210	865625	1	31.92€
6	260	866362	1	7.29€
8	260	867082	1	5.79€
10	260	868710	1	5.99€
12	260	869412	1	7.79€
14	260	871714	1	8.79€
8	310	330783	1	7.79€
10	310	331410	1	8.12€
12	310	332112	1	10.29€
16	310	335216	1	12.69€
8	410	874684	1	13.59€
10	410	879310	1	13.59€
12	410	880912	1	13.59€
14	410	882314	1	15.19€
16	410	884716	1	15.19€

HAMMERBOHRER SDS PLUS

BETON HAMMERBOHRER MIT 3-facher-Schneidtechnik



DOPPELSPIRALE, HARTMETALLSPITZE
SDS PLUS

booster
PLUS

Ø	L	Bestell. Nr.:	VE	Preis VE
6	160	940806	1	6.39€
8	160	941508	1	7.98€
10	160	942210	1	8.49€
12	160	943912	1	9.39€
14	160	791114	1	12.29€
15	160	107115	1	13.39€
16	160	107616	1	14.49€
8	260	404908	1	8.59€
10	260	405610	1	9.49€
12	260	406312	1	10.89€
14	260	407014	1	14.19€
16	260	272316	1	14.89€
10	460	439710	1	28.49€
12	460	440312	1	31.49€

MIKRO SCHLAGBOHRER



Speziell für Hohlbackstein und Hohlziegel
SDS PLUS

WALLSTER

Ø	L	Bestell. Nr.:	VE	Preis VE
6	260	224006	1	8.29€
8	260	210308	1	8.59€
10	260	211010	1	8.89€
12	260	212712	1	10.69€
14	260	213414	1	13.19€
16	260	214116	1	14.79€
8	460	215808	1	22.49€
10	460	216510	1	23.55€



HAMMERBOHRER SDS PLUS

GRANITBOHRER SDS PLUS



SPEEDUSTER 646



Ø	L	Bestell. Nr.:	VE	Preis VE
5	110	184005	1	6.49€
6	110	184006	1	6.49€
8	110	184008	1	7.19€
10	110	184010	1	8.39€
6	160	184600	1	6.89€
8	160	184800	1	7.39€
10	160	184100	1	8.79€
12	160	184120	1	10.19€

ABSAUGBOHRER SDS-PLUS



Ø	L	Bestell. Nr.:	VE	Preis VE
12	410	114012	1	39.85€
14	410	114014	1	43.77€
16	410	114016	1	46.25€
18	410	114018	1	52.50€
20	410	114020	1	62.25€
Absaugadapter		114021	1	13.50€

- *Arbeit ohne Staub
- *Bohrung und Staubentfernung in einem Verfahren
- *Erhöht die Lebensdauer vom Bohrer



HAMMERBOHRER SDS PLUS



HAMMERBOHRER SDS PLUS MIT TIEFENANSCHLAG

Ø	L	Bestell. Nr.:	VE	Preis VE
8	27	108008	1	13.49€
10	33	108010	1	15.19€
12	43	108012	1	16.59€
15	52	108015	1	21.35€

Speziell für Einschlaganker

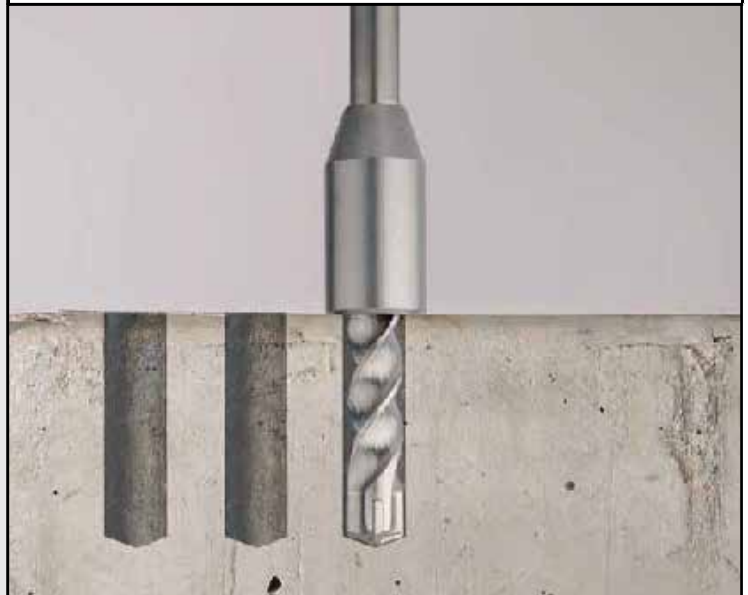

BOHRER RUNDSCHAFT

BOHRER RUNDSCHAFT



Ø	L	Bestell. Nr.:	VE	Preis VE
4	75	265475	1	0.81€
5	85	265585	1	0.81€
6	100	265610	1	0.83€
7	100	265710	1	0.92€
8	120	265812	1	1.03€
10	120	265101	1	1.53€
12	150	265121	1	2.08€
14	150	265141	1	3.55€
16	150	265161	1	4.54€
5	150	265515	1	1.69€
6	150	265615	1	1.46€
8	150	265815	1	1.64€
10	150	265115	1	1.94€
12	200	265120	1	4.05€
14	200	265142	1	4.80€
16	200	265162	1	5.98€
Satz 5 Teilig		265005	1	6.79€

* HM Kopf mit veredelter Bohrspitze

* Speziell für Akkubohrmaschinen
20 % längere Laufzeit der Akkus



BETONBOHRER

BETONBOHRER MIT SELBSTZENTRIERENDER SPITZE



Ø	L	Bestell. Nr.:	VE	Preis VE
3	60	236360	1	2.08€
4	75	263475	1	2.12€
5	100	263510	1	2.36€
6	100	263610	1	2.42€
8	120	263812	1	2.85€
10	120	263112	1	4.01€
12	150	263121	1	5.79€
13	150	263131	1	6.25€
5	150	263515	1	6.25€
6	150	263615	1	6.25€
8	400	263840	1	9.85€
10	400	263104	1	10.51€
12	400	263124	1	11.92€
13	400	263134	1	14.12€
Satz 5 Teilig		263005	1	12.49€

- * HM-Platte, selbstzentrierende Bohrspitze
- * 3 Spiralen
- * Sehr gut für Hohlbackstein und Hohlziegel geeignet



MEHRZWECKBOHRER

Mehrzweckbohrer, einer für alles

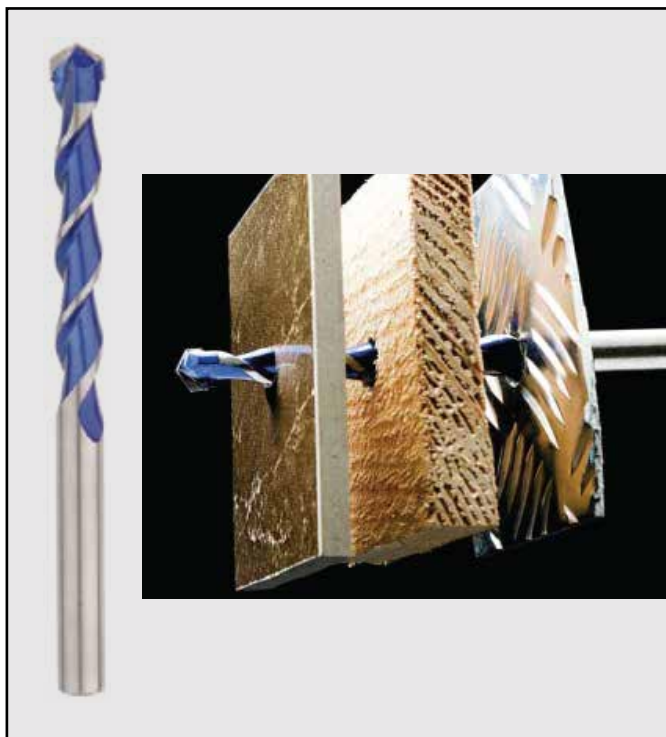

Ø	L	Bestell. Nr.:	VE	Preis VE
3	60	236360	1	2.08€
4	75	263475	1	2.12€
5	100	263510	1	2.36€
6	100	263610	1	2.42€
8	120	263812	1	2.85€
10	120	263112	1	4.01€
12	150	263121	1	5.79€
13	150	263131	1	6.25€
5	150	263515	1	6.25€
6	150	263615	1	6.25€
8	400	263840	1	9.85€
10	400	263104	1	10.51€
12	400	263124	1	11.92€
13	400	263134	1	14.12€
Satz 5 Teilig		263005	1	12.49€



Sonderbohrer für Inneneinrichtung und Fassadenplatten

Für das Bohren von Innenausbauplatten wie corian®, Holz, Verbundstoffe-Materialien

Kunststoff oder Fassadenplatten vom Typ Zementfaser, HPL



Ø	L	Bestell. Nr.:	VE	Preis VE
5	85	201005	1	5.49€
6	100	201006	1	5.99€
8	120	201008	1	6.49€
10	120	201010	1	8.19€

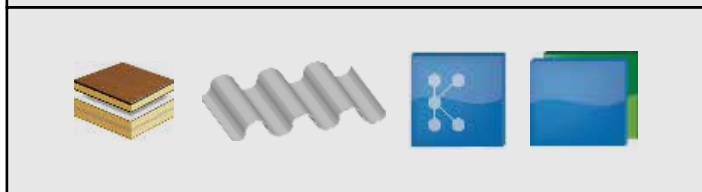

BOHRER

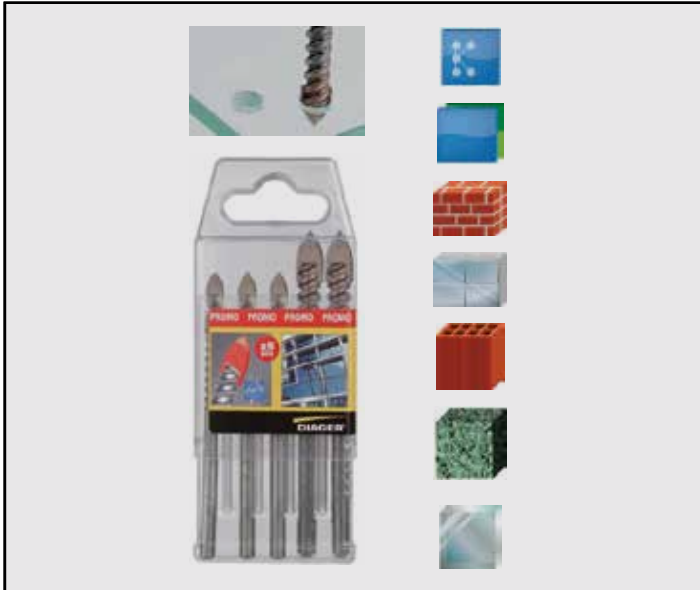

Glas und Fliesenbohrer

- Neue HM-Platte mit Kupferlötung
- Sonderdesign- und Schleifen 4 Seitig für eine verbesserte Aggressivität
- Verbesserte Spirale
- Erhöhte Gesamtlänge
- Hohe Wärmebeständigkeit während des Bohrens
- Bohrt auch harte und zerbrechliche Materialien (z.B. Keramik Klasse 3)



Ø	L	Bestell. Nr.:	VE	Preis VE
3	60	400003	1	4.75€
4	75	400004	1	4.75€
5	85	400005	1	5.10€
6	100	400006	1	5.50€
7	100	400007	1	5.77€
8	120	400008	1	5.85€
10	120	400010	1	9.30€
12	150	400012	1	11.50€
14	150	400014	1	12.25€
Satz 5 Teilig		408000	1	27.75€

DIAMANTFLIESENBOHRER

Bohrkopf mit Diamantsegmenten.
Auswurföffnung des Bohrkerns.

IDEAL FÜR DEN EINSATZ MIT WINKELSCHLEIFERN

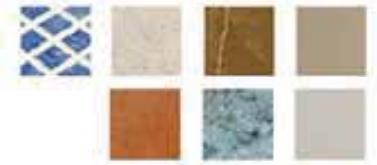

Ø	L	Bestell. Nr.:	VE	Preis VE
6	55	426006	1	17.95€
7	55	426007	1	18.59€
8	55	426008	1	18.59€
10	65	426010	1	19.89€
12	65	426012	1	20.95€
13	65	426013	1	22.49€
15	70	426015	1	23.49€
20	70	426020	1	27.89€
25	70	426025	1	29.89€
Satz 5 Teilig		426005	1	124.00€
Bohrfutter M14 für Winkelschleifer		426123	1	49.95€

Ideal für den Einsatz mit Winkelschleifen

METALLBOHRER

- HSS-Bohrer, Schneidkante geschliffen
- Spitzenwinkel 118°.m
- Spitze in Kreuzform
- Spirale mit N-Profil
- Durchmessertoleranz h8
- Unlegierte und legierte Stähle (bis 900 N/mm²)

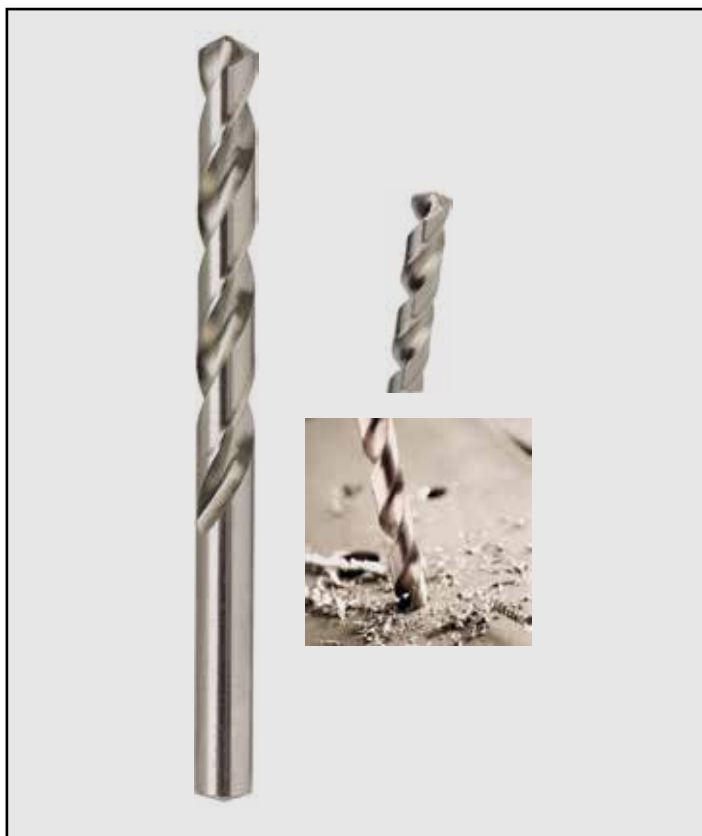
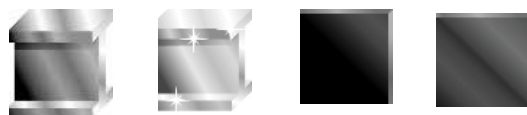

Ø	L	Bestell. Nr.:	VE	Preis VE
1.5	40	226015	1	0.59€
2	49	226020	1	0.59€
2.5	57	226025	1	0.64€
3	61	226030	1	0.64€
3.1	65	226031	1	0.82€
3.3	65	226033	1	0.82€
3.5	70	226035	1	0.82€
4	75	226040	1	0.82€
4.1	75	226041	1	1.01€
4.2	75	226042	1	1.01€
4.5	80	226045	1	1.01€
5	86	226050	1	1.11€
5.1	86	226051	1	1.25€
5.5	93	226055	1	1.25€
6	93	226060	1	1.42€
6.1	101	226061	1	1.86€
6.5	101	226065	1	1.86€
6.8	109	226068	1	2.08€
7	109	226070	1	2.08€
7.1	109	226071	1	2.41€
7.5	109	226075	1	2.41€
8	117	226080	1	2.72€
8.1	117	226081	1	3.16€
8.2	117	226082	1	3.16€
8.5	117	226085	1	3.16€
9	125	226090	1	3.61€
9.1	125	226091	1	4.01€
9.5	125	226095	1	4.01€
10	133	226100	1	5.07€
10.5	133	226105	1	5.22€
11	142	226110	1	5.41€
11.5	142	226115	1	6.11€
12	151	226120	1	7.29€
12.5	151	226125	1	7.46€
13	151	226130	1	8.12€
Satz 10 Teilig		226001	1	19.95€
Satz 19 Teilig		226019	1	33.95€



HOLZBOHRER

HOLZBOHRER BIT 1/4"

- 3 Spitzen
- Doppelte Spirale
- Hex-Aufnahme 1/4"-6.35mm



	Ø	L	Bestell. Nr.:	VE	Preis VE	
	3	65	981003	1	4.19€	
	4	75	981004	1	4.29€	
	5	80	981005	1	4.49€	
	6	90	981006	1	4.49€	
	7	90	981007	1	4.79€	
	8	90	981008	1	4.90€	
	10	100	981010	1	5.59€	
	Satz 10 Teilig inkl. Holzsenker			981100	1	39.00€

Holzbohrer mit 3 Spitzen

	Ø	L	Bestell. Nr.:	VE	Preis VE
	3	61	915361	1	1.29€
	4	75	915475	1	1.39€
	5	86	915586	1	1.49€
	6	93	915693	1	1.59€
	7	109	915709	1	1.74€
	8	117	915817	1	1.89€
	9	125	915915	1	1.99€
	10	133	915103	1	2.19€
	11	142	915111	1	2.89€
	12	151	915121	1	3.09€
	8	240	915824	1	4.59€
	10	240	915102	1	5.19€
	12	240	915122	1	6.49€
Satz 5 Teilig			915005	1	7.95€

Holzbohrer mit 4 Spitzen

	Ø	L	Bestell. Nr.:	VE	Preis VE	
	3	62	910362	1	1.99€	
	4	75	910475	1	1.99€	
	5	86	910586	1	1.99€	
	6	93	910693	1	2.19€	
	8	117	910817	1	2.49€	
	10	133	910101	1	2.99€	
	12	151	910121	1	4.19€	
	Satz 5 Teilig			910005	1	11.95€

HOLZBOHRER

SUPER PRO Schlangenbohrer

SDS-plus oder Sechskantaufnahme



Ø	L	Bestell. Nr.:	Aufnahme	VE	Preis VE
8	235	912008	Sechskant	1	7.69€
10	235	912010	Sechskant	1	8.29€
12	235	912012	Sechskant	1	9.09€
14	235	912014	Sechskant	1	9.49€
16	235	912016	Sechskant	1	11.19€
18	235	912018	Sechskant	1	12.29€
20	235	912020	Sechskant	1	12.79€
22	235	912022	Sechskant	1	14.89€
24	235	912024	Sechskant	1	17.09€
26	235	912026	Sechskant	1	20.79€
28	235	912028	Sechskant	1	22.85€
10	460	913010	Sechskant	1	17.79€
12	460	913012	Sechskant	1	19.05€
14	460	913014	Sechskant	1	19.59€
16	460	913016	Sechskant	1	21.29€
18	460	913018	Sechskant	1	22.59€
20	460	913020	Sechskant	1	24.69€
10	400	943010	SDS PLUS	1	21.15€
14	400	943014	SDS PLUS	1	25.39€
16	400	943014	SDS PLUS	1	33.39€
18	400	943018	SDS PLUS	1	35.99€
20	400	943020	SDS PLUS	1	37.15€
24	400	943024	SDS PLUS	1	42.19€

- Selbsteinziehende Gewindespitze
- Genauer Schliff für eine saubere Bohrung

Woodmax Forstnerbohrer

mit Überhitzungsschutz



Ø	L	Bestell. Nr.:	VE	Preis VE
15	90	943015	1	16.69€
18	90	943018	1	18.19€
20	90	943020	1	18.29€
22	90	943022	1	19.99€
25	90	943025	1	21.09€
30	90	943026	1	24.29€
35	90	943030	1	29.39€
40	90	943035	1	34.19€
45	90	943040	1	44.90€
50	90	943045	1	49.00€
Satz 5 Teilig		943005	1	98.00€

HOLZBOHRER

Schalungsbohrer mt SDS-plus oder runden Aufnahmenschaft

	Ø	L	Bestell. Nr.:	Aufnahme	VE	Preis VE
	8	400	912008	Sechskant	1	7.69€
	10	400	912010	Sechskant	1	8.29€
	12	400	912012	Sechskant	1	9.09€
	14	400	912014	Sechskant	1	9.49€
	16	400	912016	Sechskant	1	11.19€
	18	400	912018	Sechskant	1	12.29€
	20	400	912020	Sechskant	1	12.79€
	24	400	912022	Sechskant	1	14.89€
	10	400	912024	SDS PLUS	1	17.09€
	12	400	912026	SDS PLUS	1	20.79€
	14	400	912028	SDS PLUS	1	22.85€
	16	400	913010	SDS PLUS	1	17.79€
	18	400	913012	SDS PLUS	1	19.05€
	20	400	913014	SDS PLUS	1	19.59€
	24	400	913016	SDS PLUS	1	21.29€

Tiefenanschlag

	für Bohrer	Bestell. Nr.:	VE	Preis VE
	Ø4/5/6/8/10	938005	1	11.99€

Aufstecksenker

	für Bohrer	Bestell. Nr.:	VE	Preis VE
	3	938003	1	6.29€
	4	938004	1	6.29€
	5	938005	1	6.29€

HOLZBOHRER

Flachfräsbohrer



Ø	L	Bestell. Nr.:	VE	Preis VE
6	152	904006	1	1.69€
8	152	904008	1	1.89€
10	152	904010	1	1.99€
12	152	904012	1	2.09€
13	152	904013	1	2.59€
14	152	904014	1	2.19€
16	152	904016	1	2.39€
18	152	904018	1	2.49€
20	152	904020	1	2.59€
22	152	904022	1	2.79€
24	152	904024	1	2.99€
25	152	904025	1	3.19€
26	152	904026	1	3.29€
28	152	904028	1	3.49€
30	152	904030	1	3.89€
32	152	904032	1	3.89€
35	152	904035	1	4.39€
Satz 9 Teilig		904009	1	28.95€

BITS 1/4" ISOTIN

Eigenschaften

- Doppelte Titanschicht
- Oberflächenhärte von 3.000 Vickers (Standard-TIN-Bit ca. 2.500 Vickers)
- Optimierte Kernzähigkeit und eine dickere Verschleißschicht bieten eine längere Standzeit als ein TIN-BIT mit Standardbeschichtung

Antrieb/L	Größe	Art. Nr.:	VE	Preis VE
1/4"x 25mm	PH 1	2234125	2	1.69€
1/4"x 25mm	PH 2	2234225	2	1.69€
1/4"x 25mm	PH 3	2234225	2	1.69€
1/4"x 25mm	PZ 1	2236025	2	1.69€
1/4"x 25mm	PZ 2	2236125	2	1.69€
1/4"x 25mm	PZ 2	2236126	5	3.39€
1/4"x 25mm	PZ 3	2236225	2	1.69€
1/4"x 25mm	T10	2239325	2	1.98€
1/4"x 25mm	T15	2239425	2	1.98€
1/4"x 25mm	T20	2239525	2	1.98€
1/4"x 25mm	T20	2239526	5	4.39€
1/4"x 25mm	T25	2239625	2	1.98€
1/4"x 25mm	T25	2239626	5	4.39€
1/4"x 25mm	T30	2239825	2	1.98€
1/4"x 25mm	T40	2239925	2	1.98€
1/4"x50mm	PH 1	2136215	2	3.49€
1/4"x50mm	PH 2	2136225	2	3.49€
1/4"x50mm	PH 3	2136226	2	3.49€
1/4"x50mm	PZ 1	2136305	2	3.49€
1/4"x50mm	PZ 2	2136315	2	3.49€
1/4"x50mm	PZ 2	2136316	5	7.39€
1/4"x50mm	PZ 3	2136325	2	3.49€
1/4"x50mm	T10	2036545	2	3.89€
1/4"x50mm	T15	2036555	2	3.89€
1/4"x50mm	T20	2036565	2	3.89€
1/4"x50mm	T20	2036566	5	8.49€
1/4"x50mm	T25	2036575	2	3.89€
1/4"x50mm	T25	2036576	5	8.49€
1/4"x50mm	T30	2036595	2	3.89€
1/4"x50mm	T40	2036605	2	3.89€



36 Teiliges Bit-Satz ISOTIN, mit Bithalter "BIG"
 Inhalt: PH1- 2 Stück, PH2- 3 Stück, PH3- 2 Stück
 PZ1 - 2 Stück, PZ2 - 3 Stück, PZ3- 2 Stück
 T10, T15, T20, T25, T30, T40 je 1 Stück
 SW2, 2,5,3,4,5,6,8 je 1 Stück
 Schlitz 4-4,5-5-5,5-6-6,5-8mm Je 1 Stück

Art. Nr.:	VE	Preis VE
4910360	1	44.90€



BLUE SHOCK

- * Lebensdauer 12x länger als bei Standardbits
- *Hohe Präzision PH, PZ, TX passen perfekt zu Schraubenköpfen und vermeiden ein Verrutschen und Zerstören der Kopfgeometrie
- *BlueRing-Verstärkung: Ein starker Ring verstärkt den Kopf für einen noch längeren Widerstand
- *BlueShape Anti-Breaking: Die Flexzone ist auf jeder Seite verstärkt, um eine noch stärkere Verbindung mit dem Kopf und dem Bit zu erzielen und Brüche zu vermeiden
- *Der Blueshock-Bit bietet durch sein spezielles Design eine längere Torsionszone, das einem hohen Drehmoment und heftigen Stößen standhält.
- *Blueshock Bit hat eine 30 mm Länge für eine einfache Verwendung mit oder ohne Bithalter
- *Hochwertiger legierter Stahl. **Hergestellt in Deutschland**

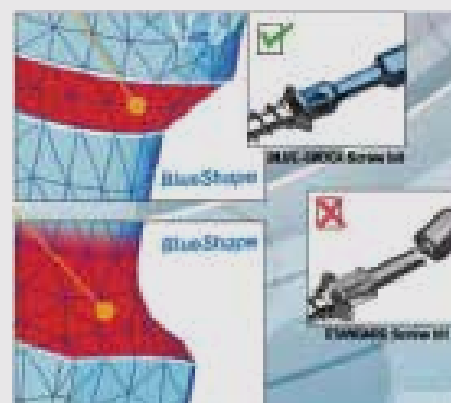

Antrieb/L	Größe	Art. Nr.:	VE	Preis VE
1/4"x 30mm	PH 2	6244230	2	3.39€
1/4"x 30mm	PH 3	6244330	2	3.39€
1/4"x 30mm	PZ 2	6246130	2	3.39€
1/4"x 30mm	PZ 3	6246230	2	3.39€
1/4"x 30mm	T10	6249330	2	4.29€
1/4"x 30mm	T15	6249430	2	4.29€
1/4"x 30mm	T20	6249530	2	4.29€
1/4"x 30mm	T25	6249630	2	4.29€
1/4"x 30mm	T30	6249830	2	4.29€
1/4"x 30mm	T40	6249930	2	4.29€

BITS 1/4" Edelstahl

*Ideal für die Verarbeitung von Edelstahlschrauben

*Chromoxidschicht wird nicht beschädigt

*Extra gehärtet

Antrieb/L	Größe	Art. Nr.:	VE	Preis VE
1/4"x 25mm	PZ1	6206025	2	3.19€
1/4"x 25mm	PZ2	6206125	2	3.19€
1/4"x 25mm	PZ3	6206225	2	3.19€
1/4"x 25mm	T15	6209425	2	3.19€
1/4"x 25mm	T20	6209525	2	3.19€
1/4"x 25mm	T25	6209625	2	3.19€
1/4"x 25mm	T30	6209825	2	3.19€
1/4"x 25mm	T40	6209925	2	3.19€



TORSION FLEX

Bits Extra lang Industriequalität



Antrieb/L	Größe	Art. Nr.:	VE	Preis VE
1/4"x 90mm	PH 1	1360219	1	4.89€
1/4"x 90mm	PH 2	1360229	1	4.89€
1/4"x 90mm	PH 3	1360239	1	4.89€
1/4"x 90mm	PZ 1	1360309	1	4.89€
1/4"x 90mm	PZ 2	1360319	1	4.89€
1/4"x 90mm	PZ 3	1360329	1	4.89€
1/4"x 90mm	T20	1360959	1	5.19€
1/4"x 90mm	T25	1360969	1	5.19€
1/4"x 90mm	T30	1360989	1	5.19€
1/4"x 90mm	T40	1360999	1	5.19€
1/4"x 150mm	PH 1	1390211	1	6.79€
1/4"x 150mm	PH 2	1390221	1	6.79€
1/4"x 150mm	PH 3	1390231	1	6.79€
1/4"x 150mm	PZ 1	1390301	1	6.79€
1/4"x 150mm	PZ 2	1390311	1	6.79€
1/4"x 150mm	PZ 3	1390321	1	6.79€
1/4"x 150mm	T20	1390951	1	7.19€
1/4"x 150mm	T25	1390961	1	7.19€
1/4"x 150mm	T30	1390981	1	7.19€
1/4"x 200mm	PZ 2	1400312	1	8.25€



12 Teiliges Bit-Set inkl. Bithalter "BIG" mit Tiefenanschlag und Bits 1/4"x25mm

Inhalt:

TORX T10-1Stück, T15-2 Stück, T20-2 Stück
T25-2 Stück, T27-1 Stück, T30-2 Stück
und T40-1 Stück

Art.	VE	Preis VE
712012	1	14.49€



12 Teiliges Bit-Set inkl. Bithalter und Bits 1/4"x25mm Inhalt: TORX T10-1Stück, T15-2 Stück, T20-2 Stück T25-2 Stück, T27-1 Stück, T30-2 Stück		
Art.	VE	Preis VE
702012	1	10.90€



Bits 1/4"x50mm für Außensechskant mit mechanischer Schraubenhalterung (Kugel / Feder)
 Speziell geeignet für Schrauben zur Befestigung von Fassadenverkleidungen und Sandwichblechen, sowie für selbstbohrende Schrauben
 Der Bit ist speziell entwickelt um die Lack- oder Kunststoffbeschichtung an den Schraubenköpfen nicht zu beschädigen

SW	Bestell. Nr.:	VE	Preis VE
7	111687	1	12.59€
8	111688	1	12.59€
10	111691	1	12.59€
1/4"	111686	1	12.59€
5/16"	111690	1	12.59€
3/8"	111696	1	12.59€



Viele andere Bits auf Lager, bitte fordern Sie unsere komplette Preisliste an



Bithalter 1/4" Kupfer Beryllium

Abmessung	Art. Nr.:	VE	Preis VE
74mm	1000174	1	24.90€

- * empfohlen für Arbeiten bei hohen Drehmomenten
- * verhindert Kaltverschweißung der Bits
- * verhindert Entstehung von Funken
- * Rostfrei, magnetisch mit Innenring



Bithalter 1/4"

Abmessung	Art. Nr.:	VE	Preis VE
50mm	1500850	1	3.09€
	1500851	5	12.95€

* magnetisch mit Innenring



Bithalter 1/4"

Abmessung	Art. Nr.:	VE	Preis VE
58mm	1100158	1	3.59€
	1100159	5	15.05€

* unmagnetisch mit Innenring

Abmessung	Art. Nr.:	VE	Preis VE
60mm	1502660	1	10.95€
	1502661	5	46.90€

*speziell für den Trockenbau entwickelter Bithalter, mit verstellbarem Tiefenanschlag

* 1 Kilo Magnetkraft



Bithalter 1/4" mit SDS Plus Aufnahme

Abmessung	Art. Nr.:	VE	Preis VE
74mm	1121974	1	10.90€

* unmagnetisch mit Innenring



Bithalter 1/4" mit verstellbarem Schaft, magnetisch

Abmessung	Art. Nr.:	VE	Preis VE
192-267mm	42020267	1	21.90€

inkl. 8 Bits: PH1, PH2, PZ1, PZ2, T15, T20, T25, T30



8 Teiliges Bit-Set, mit 50mm Bits

Inhalt:

- PZ1/50 - 1 Stück
- PZ2/50 - 2 Stück
- PH 2/50 - 2 Stück
- PH 3/50 - 1 Stück
- Torx T20 - 1 Stück
- Torx T25 - 1 Stück

Art.	VE	Preis VE
420608	1	13.90€



Schlitz 4,5 - 1 Stück, 5,5 - 1 Stück

- Torx T10 - 1 Stück, T15 - 1 Stück, T20 - 3 Stück
- T25 - 2 Stück, T30 - 2 Stück, T40 - 1 Stück
- Sechskant je 1 Stück - SW2, SW3, SW4, SW5, SW6

Art.	VE	Preis VE
420532	1	23.90€



12 Teiliges Bit-Set inkl. Bithalter und Bits 1/4"x25mm
 Inhalt: PH1-1Stück, PH2-2 Stück, PH3-1 Stück, PZ1-1 Stück
 PZ2-2 Stück, PZ3-1 Stück, je 1 Stück Schlitz 0,6x4,5
 0,8x5,5 und 1,2x6,5

Art.	VE	Preis VE
700012	1	9.90€



7 Teiliges Bit-Set inkl. Bithalter und Bits 1/4"x25mm
 Inhalt: je 1 Stück TORX: T10, T15, T20, T25, T30, T40

Art.	VE	Preis VE
602007	1	8.90€



Blueshock Bits Satz 7 Teilig

Inhalt	Art. Nr.:	VE	Preis VE
Bits 30mm 2 x PZ 2 je 1 x T20, T25 T30, T40	61807	1	15.95€



Blueshock Bits Satz 10 Teilig

Inhalt	Art. Nr.:	VE	Preis VE
Bits 30mm 2 x PZ 2, 1x PZ 3 1x T15, 2x T20 2x T25, 1 x T30 1x Bithalter	63110	1	27.50€



Bithalter / Handschraubendreher

Abmessung	Art. Nr.:	VE	Preis VE
130mm	1401013	1	16.49€
mit QUICK LOCK SYSTEM			

Bithalter / Handschraubendreher

Abmessung	Art. Nr.:	VE	Preis VE
130mm	1401013	1	8.49€
ohne QUICK LOCK SYSTEM			



Bithalter 1/4" mit flexiblen Schaft, magnetisch

Abmessung	Art. Nr.:	VE	Preis VE
270mm	1401227	1	17.90€



HENK®



STICHSÄGEBLÄTTER

	L	Bestell. Nr.:	VE	Preis VE
Satz 5 Stück	80mm	L000W05	1	13.99 €
ideal für Holz, Laminat und Parket 2,5-20mm				



	L	Bestell. Nr.:	VE	Preis VE
Satz 5 Stück	100mm	L003W05	1	6.19 €
für alle Holz und Kunststoffarten				



	L	Bestell. Nr.:	VE	Preis VE
Satz 5 Stück	100mm	L001W05	1	4.85 €
für Weichholz und weiche Kunststoffe 4-50mm				



	L	Bestell. Nr.:	VE	Preis VE
Satz 5 Stück	100mm	L004W05	1	9.99 €
Speziell für beschichtete Spannplatten und Sperrholz				



	L	Bestell. Nr.:	VE	Preis VE
Satz 5 Stück	100mm	L002W05	1	5.39 €
für alle Holz und Kunststoffarten				



	L	Bestell. Nr.:	VE	Preis VE
Satz 5 Stück	100mm	L005W05	1	10.99 €
Doppelfverzahnung sehr sauberer Schnitt 2,5-35mm				



	L	Bestell. Nr.:	VE	Preis VE
Satz 5 Stück	117mm	L012W05	1	12.29 €
Konisch geschliffener Blattrücken sehr schneller Schnitt 3-60mm				



	L	Bestell. Nr.:	VE	Preis VE
Satz 5 Stück	116mm	L012S05	1	12.29 €
Für Holz mit Metallrückständen Holz bis 50mm, Metall 2,5-10mm				



	L	Bestell. Nr.:	VE	Preis VE
Satz 5 Stück	132mm	L009W05	1	7.39 €
Konisch geschliffener Blattrücken extra langes Blatt 8-65mm				



	L	Bestell. Nr.:	VE	Preis VE
Satz 5 Stück	75-116mm	LMIX001	1	8.79 €
Verschiedene Stichsägeblätter sortiert für fast alle Materialien				



	L	Bestell. Nr.:	VE	Preis VE
Satz 5 Stück	100mm	L011W05	1	6.49 €
Doppelverzahnung alle Holzarten 5-50mm				

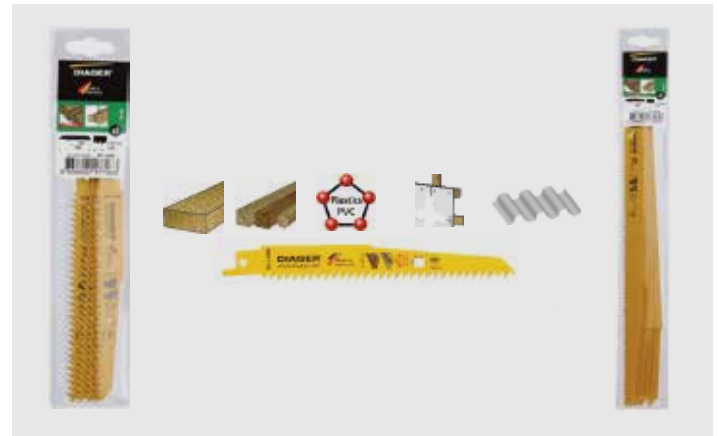

SÄBELSÄGEBLÄTTER				
	L	Bestell. Nr.:	VE	Preis VE
Satz 5 Stück	150mm	L200W05	1	11.19 €
Satz 5 Stück	300mm	L200W30	1	23.49 €
Schneller Schnitt, alle Holz und Kunststoffarten, Rigips				

WERKZEUG



	L	Bestell. Nr.:	VE	Preis VE
Satz 5 Stück	240mm	L202W05	1	19.95 €
Zähne geschliffen und induktiv gehärtet, speziell für Frühholz				



	L	Bestell. Nr.:	VE	Preis VE
Satz 2 Stück	300mm	L200S02	1	36.00 €
Speziell für Dämmstoffe, Karton, Leder und Gummi				



	L	Bestell. Nr.:	VE	Preis VE
Satz 5 Stück	150mm	L204S05	1	16.99 €
Satz 5 Stück	280mm	L204S28	1	26.99 €
Holz mit Nägel, Schrauben, Stahlblech, Alu, Bundmetalle				

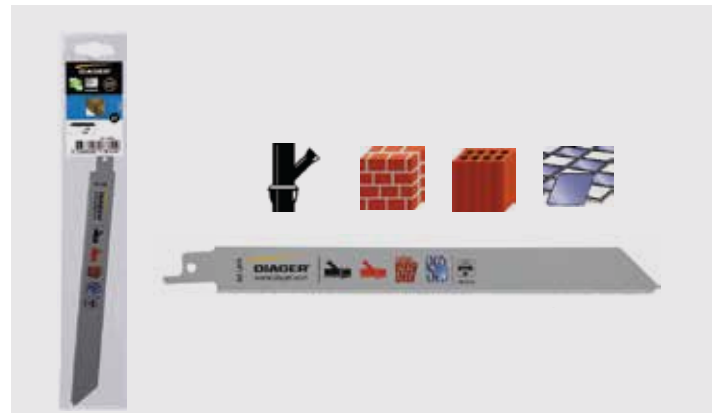

	L	Bestell. Nr.:	VE	Preis VE
Inhalt 1 Stück	300mm	L201S01	1	34.49 €
Diamant bestreutes Blatt, für Guss, Ziegel, Keramik und Verbundmaterialien				



	L	Bestell. Nr.:	VE	Preis VE
Satz 5 Stück	150mm	L200M05	1	15.99 €
Satz 5 Stück	200mm	L200M20	1	20.79 €
Speziell für Bleche und Rohre				



	L	Bestell. Nr.:	VE	Preis VE
Inhalt 1 Stück	280mm	L206S03	1	15.99 €
Inhalt 1 Stück	380mm	L206S04	1	20.79 €
Hartmetallzähne, Spezialblatt für Klinker, Kalksandstein sowie Gasbeton				



Handgriff für Säbelsägeblätter und Bithalter
 Verwendbar mit Säbelblätter für weiche Materialien wie Isolation, Holz und Plastik
 Die Blätter und Bithalter lassen sich einfach per Drehung befestigen
 Der Griff ist einfach per Knopfdruck verstellbar
 Der Griff ist kompatibel mit allen Bits hexa 1/4, E6.3

Bestell. Nr.:	VE	Preis VE
680001	1	24.99 €



BI METALL LOCHSÄGEN HSS KOBALT 8%.



Preis p. Stück	9.59 €	Preis p. Stück	19.49 €
Art. Nr.:	651L14	Art. Nr.:	651L32

Art. Nr.:	Ø	L	Preis p. Stück
650019	19	51	9.88 €
650025	25	51	10.69 €
650030	30	51	11.69 €
650035	35	49	12.16 €
650040	40	43.5	12.69 €
650048	48	43.5	14.89 €
650054	54	43.5	17.29 €



Preis p. Stück	16.49 €	Preis p. Stück	22.49 €
Art. Nr.:	651S14	Art. Nr.:	651S32

Art. Nr.:	Ø	L	Preis p. Stück
650060	60	43.5	17.39 €
650068	68	43.5	18.59 €
650076	76	43.5	19.69 €
650083	83	43.5	19.89 €
650095	95	43.5	27.19 €
650102	102	43.5	29.19 €

Auch andere Abmessungen 14-210mm auf Lager



	Art. Nr.:	Preis p. Stück
Lochsägen Satz "ELEKTRO" Inh.: Lochsägen: Ø22,35,51,57,68,76 und Aufnahmen 14-30 und 30-210	657009	98.00€



	Art. Nr.:	Preis p. Stück
Lochsägen Satz "SANITÄR" Inh.: Lochsägen: Ø19,25,32,38,44,57,68 und Aufnahmen 14-30 und 30-210	653009	109.00€



Universele Auspresspistole TOX

Durch das verstellbare Übersetzungsverhältnis ist diese Auspresspistole sehr gut für Verbundmörtelkartuschen, aber auch für Silikone bestens geeignet.

Art. Nr.:	Beschreibung	VE	Preis VE
846001	Auspresspistole verst. Übersetzung	1	19.50€



Art. Nr.:	Beschreibung	VE	Preis VE
846003	Auspresspistole	1	13.95€



Art. Nr.:	Beschreibung	VE	Preis VE
846006	Montagezange für Metall-Hohlraumdübel	1	11.95€



Art. Nr.:	Beschreibung	VE	Preis VE
846004	PU Schaumpistole TEFLON	1	25.25€
846005	PU Schaumpistole Standart	1	12.95€



Abdeckband PE UV beständig

Art. Nr.:	Breite x Länge	VE	Preis VE
405901	30mmx50m	1	3.15€
405902	38mmx50m	1	4.19€
405903	48mmx50m	1	5.29€



Doppelseitiges Klebeband

Art. Nr.:	Breite x Länge	VE	Preis VE
605901	48mmx20m	1	1.95€
605902	48mmx50m	1	4.4€



Panzerband

Art. Nr.:	Breite x Länge	VE	Preis VE
705901	48mmx25m	1	3.39€



Maler Kreppband



Art. Nr.:	Breite x Länge	VE	Preis VE
109501	19mmx25m	10	7.59€
109502	19mmx50m	5	7.19€
109503	25mmx25m	10	9.99€
109504	25mmx50m	5	9.59€
109505	30mmx25m	10	12.45€
109506	30mmx50m	5	11.85€

auch andere Abmessungen lieferbar



**VIELE LIEFERN DEN BOHRER
DOCH WIR LIEFERN DAS
LOCH IN DER WAND**

**WÜNSCHEN SIE EINE BERATUNG?
WIR FREUEN UNS AUF IHREN KONTAKT**

-  02241-9444727
-  02241-9444726
-  INFO@HENK-GMBH.DE
-  www.henk-gmbh.de
-  henk-gmbh.de/shop
-  [henk_handel](https://www.instagram.com/henk_handel)

Besuchen Sie uns !

Lülsdorferstr. 48 - 53842 Troisdorf

HENK[®]